

bruksanvisning/ user manual



Cylinda Sv-Tork S

Cylinda
år efter år

Bruksanvisning

Torktumlare

Cylinda Sv-Tork S

Bäste Cylinda kund!

Välkommen till familjen av Cylinda kunder.

Vi hoppas att ni får många års nytta av er nya maskin.

Maskinen har många finesser. För att få största möjliga nytta av dess funktioner rekommenderar vi att ni läser bruksanvisningen innan ni använder maskinen. Information om hur man undviker följder för miljön lämnas i bruksanvisningen.

Cylinda

WARNING: Läs bruksanvisningen noggrant innan du använder torktumlaren.



SNABBGUIDE

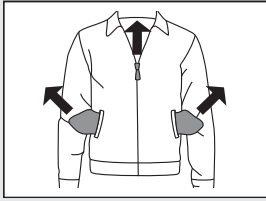

1.

SORTERA PLAGGEN

Sortera plaggen efter material och hur smutsiga de är. Observera symbolerna på tvättetiketterna. Stäng dragkedjor, hakar och knappar.

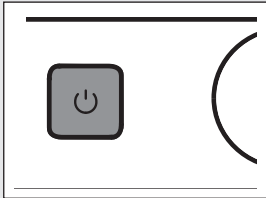

2.

SLÅ PÅ STRÖMBRYTAREN (ON/OFF)

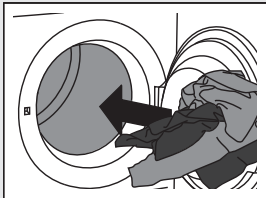

3.

ÖPPNA TORKTUMLARENS LUCKA OCH LÄGG IN TVÄTTEN.

Se till att trumman är tom innan du gör detta.

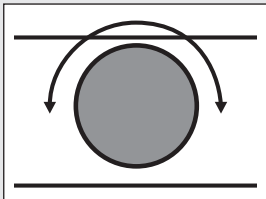

4.

VÄLJ TORKPROGRAM.

Vrid programväljarvredet till önskat torkprogram.

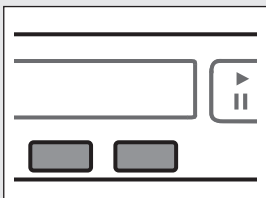

5.

VÄLJ PROGRAMINSTÄLLNINGAR.

Välj inställningar med motsvarande knappar.

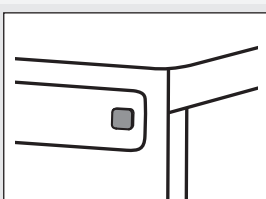

6.

STÄNG LUCKAN OCH TRYCK PÅ KNAPPEN **START/PAUS**.

Förväntad torktid, i timmar och minuter, visas på displayen.

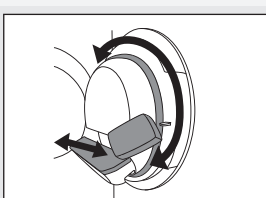

7.

PROGRAMSLUT

Öppna luckan och ta ut tvätten ur torktumlaren.
Rengör filtren. Se kapitel "RENGÖRING OCH UNDERHÅLL".
Stäng luckan.
Sätt av strömbrytaren.
Dra ut strömsladden ur eluttaget.

INNEHÅLLSFÖRTECKNING

Säkerhetsföreskrifter	4	Rengöring och underhåll	30
Bekrivning av torktummlaren	8	Fel – vad ska jag göra?	36
Innan du använder utrustningen för första gången	9	Service	40
Installation och anslutning	10	Teknisk information	41
Tips innan du använder torktummlaren	17	Programtabell	43
Torkningsprocess, steg för steg (1–7)	19	Kassering	44
Systeminställningar	27		

Följande symboler används i hela bruksanvisningen och har följande betydelser:

	Information, råd, tips eller rekommendation		Varning – risk för heta ytor
	Varning – allmän fara		Varning – brandrisk
	Varning – risk för elstöt		



ALLMÄNT



Läs bruksanvisningen och spara den för framtida referens.

- **Använd inte torktumlaren om du inte har läst och förstått denna bruksanvisning först.**
- Om inte bruksanvisningen följs eller om torktumlaren används felaktigt kan det leda till skada på tvätten, apparaten eller användaren.
- Bruksanvisning finns på vår webbplats på www.cylinda.se.
- **Torktumlaren är endast avsedd för hushållsbruk.**
- Läs noga igenom denna bruksanvisning som beskriver torktumlaren och korrekt och säker användning innan du ansluter torktumlaren till elnätet. Instruktionerna gäller många typer/modeller och kan därför innehålla beskrivningar av inställningar eller utrustning som kanske inte finns tillgängliga på din torktumlare.
- Eventuella reparationer och liknande åtgärder på torktumlaren ska utföras av en expert. Reparationer som inte har utförts av en expert kan resultera i olycksfall eller allvarliga funktionsfel.
- Efter transport ska torktumlaren stå stilla i minst två timmar innan den ansluts till elnätet.
- Minst två personer krävs för att installera torktumlaren ovanpå en tvättmaskin.
- Torktumlaren får inte anslutas till elnätet via en förlängningssladd.
- Anslut inte torktumlaren till ett eluttag som är avsett för rakapparat.
- ⚠ Om strömsladden är trasig måste den bytas ut av tillverkaren, en auktoriserad servicetekniker eller en annan kvalificerad person för att undvika risker.
- ⚠ Apparaten måste styras via en extern brytare, t.ex. en timer, eller anslutas till en krets som regelbundet slås på och av via en apparat.
- **Efter torkning, dra ut strömsladden från eluttaget!**
- Vid felaktig anslutning, felaktig användning av apparaten, eller om service utförs av obehörig person, ansvarar användaren för eventuella kostnader för skador.
- Luften i torktumlarens omgivning ska inte innehålla dammpartiklar. Luften där torktumlaren är installerad ska vara väl ventilerad för att förhindra att gaser som avges från gasapparater med öppen eld (t.ex. eldstad) går ut i rummet igen.
- Led inte ut luften från torktumlaren genom kanaler som används för apparater som använder gas eller andra bränslen (gäller endast frånluftstumlare).

- Torka inte smutsig tvätt i torktumlaren.
- Tvätt med fläckar från olja, aceton, alkohol, oljederivat, fläckborttagningsmedel, terpentin, vax och vaxborttagningsmedel ska tvättas i en tvättmaskin med varmt vatten och tvättmedel innan den torkas i torktumlaren.
- Kläder som innehåller latex, gummidelar, dusch- och badmössor samt tvätt eller sängkläder med skumgummi ska inte torkas i torktumlaren.
- Mjukmedel eller liknande produkter måste användas i enlighet med tillverkarens instruktioner.
- Placera inte torktumlaren bakom låsbar dörr eller skjutdörr, eller dörr med gångjärn på motsatt sida av gångjärnen på torktumlarens lucka. Installera torktumlaren så att luckan alltid kan öppnas fritt.
- Blockera aldrig ventilationshål.
- Placera inte torktumlaren på en matta med långa fibrer. Det kan försämra luftcirkulationen.
- Luften i rummet där torktumlaren är installerad får inte innehålla dammpartiklar.
- Se till att fibrerna inte samlas runt torktumlaren.
- ⚠ Ta bort alla föremål som tändare och tändstickor ur fickorna.
- Vänta 24 timmar efter installation innan du använder apparaten. Om torktumlaren måste läggas ner på sidan under transport eller underhåll, lägg den på vänster sida sett från apparatens front, neråt (gäller endast apparater med en värmepump).
- Apparaten får inte vara i kontakt med en vägg eller intilliggande möbler.
- Om torktumlaren är ansluten till ett luftutlopp som används för en annan apparat måste en backventil installeras. Återflöde till torktumlaren kan skada apparaten och backventilen förhindrar detta (gäller endast frånluftstumlare).
- En flottör stänger av apparaten om kondensvattenröret är igentäppt, eller om risk för översvämning föreligger för kondensvattnet som samlats i vattentanken (gäller endast kondenstorktumlare och torktumlare med en värmepump).
- Om du vill flytta torktumlaren eller förvara den i ett uppvärmt utrymme under vintern måste du först tömma kondensvattenbehållaren (gäller endast kondenstorktumlare och torktumlare med en värmepump).
- Maximal torkkapacitet i kg (för programmet Bomull) anges på typskylten.

SÄKERHET

-  Använd torktumlaren endast för att torktumla tvätt som har tvättats med vatten. Torktumla inte tvätt som har tvättats eller rengjorts med lättantändliga rengöringsmedel eller substanser (t.ex. bensin, trikloretylen etc.), eftersom det kan resultera i en explosion.
- Om du har rengjort dina kläder med industriella tvättmedel eller kemiska substanser, torka dem inte i torktumlaren.
- Om luftutloppsslangen ansluts till en öppning i väggen kan inflöde av kall luft förhindras genom installation av ett ventilationsgaller (gäller endast evakueringstorkar).
- Luftutloppsslangen får inte anslutas till en aktiv skorsten som används för att avleda rök eller förbrukad gas, till ett schakt som är avsett för ventilering av utrymmen med förbränningsprodukter, eller till en skorsten som används av tredje part. Om rök eller förbrukade gaser återgår till rummet där torktumlaren är installerad föreligger risk för förgiftning (gäller endast frånluftstumlare).
- Torktumlaren är skyddad med ett automatiskt avstängningssystem mot överhettning. Systemet stänger av värmaren direkt om temperaturen är för hög (gäller endast frånlufts- och kondensatortork).
- Om nätfiltret är igensatt kan utlösningseenheten för automatisk värmare utlösas. Se kapitlet "RENGÖRING OCH UNDERHÅLL" (gäller endast evakuerings- och kondensatortork).
-  **WARNING! Baksidan av torktumlaren kan bli mycket varm under användning. Vänta på att torktumlaren ska svalna helt innan du berör baksidan (Observera anvisningarna i kapitlet "INSTALLATION OCH ANSLUTNING").**
-  Stoppa aldrig torkningscykeln eller öppna dörren före programslutet. Om du gör det av någon anledning, var försiktig när du tar ut tvätten från trumman eftersom det fortfarande kan vara mycket varmt och det finns risk för att bränna sig.
Ta snabbt ut tvätten ur trumman och sprid ut den så att den kan svalna så snabbt som möjligt.

BARNSÄKERHET

- Låt inte barn leka med torktumlaren.
- Låt inte barn och husdjur komma in i torktumlarens trumma.
- Innan du stänger luckan och programmet startar, se till att det inte finns något annat än tvätt i trumman (t.ex. ett barn som krupit in i torktumlaren och stängt luckan från insidan).

- **Aktivera barnlåset.**
Se kapitlet SYSTEMINSTÄLLNINGAR, avsnitt Barnlås.
- **Låt inte barn på under tre år komma i närheten av torktumlaren om de inte är under konstant översyn.**
- Torktumlaren är tillverkad enligt alla relevanta säkerhetsstandarder. Denna torktumlare kan användas av barn från 8 år samt av personer med nedsatt fysisk, sensorisk eller mental förmåga, eller med bristfällig erfarenhet och kunskap, under förutsättning att de står under uppsikt vid användningen av apparaten eller om de har instruerats om hur man använder apparaten på ett säkert sätt och är införstådda med de risker som är förknippade med felaktig användning. Se till att barn inte leker med apparaten. Låt inte barn rengöra apparaten eller utföra några underhållsarbeten utan övervakning.

BEKSRIVNING AV TORKTUMLAREN

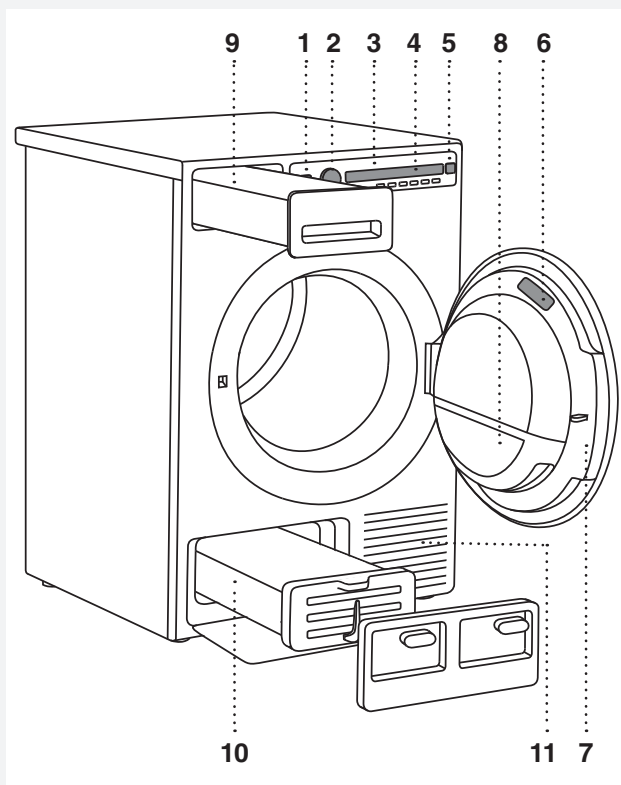

1. Strömbrytare ("På/Av" (ON/OFF))
2. Programväljarvred
3. Display
4. Programväljarknappar
5. Knapp (start/paus)
6. Typskylt med information om torkaren (sitter på insidan av torkarens lucka)
7. Lucka
8. Nätfilter för luckan
9. Kondensbehållare (beroende på modell)
10. Kondensenhet
11. Ventilationshål

INNAN DU ANVÄNDER UTRUSTNINGEN FÖR FÖRSTA GÅNGEN

SV

FÖRPACKNING

Ta bort allt förpackningsmaterial.

Sortera materialen i enlighet med lokala riktlinjer (se kapitlet "KASSERING").

RENGÖRING

Koppla bort torktumlaren från vägguttaget och öppna luckan mot dig. Rengör torktumlarens trumma med en fuktig trasa och ett mildt rengöringsmedel.

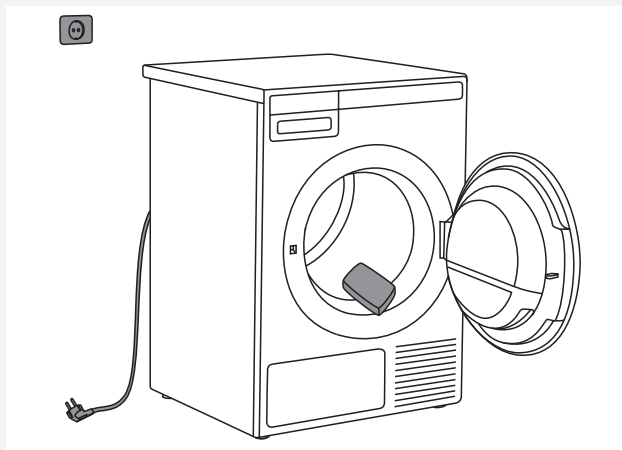

 Inget program kan startas medan luckan är öppen.

VÄLJA SPRÅK

När torktumlaren är ansluten (se kapitlet "INSTALLATION OCH ANSLUTNING") och startas för första gången, välj önskat språk:

1. Tryck på knappen 2 eller programväljarvredet för att scrola genom listan med språk. Bekräfta valet genom att trycka på knappen OK.
2. Tryck på knappen "Slutf." (Finalize) för att bekräfta ditt val.

För vidare torkprocess, se kapitlet "TORKPROCESS, STEG FÖR STEG (1-7)".

 När kör torktumlaren för första gången, eller om torktumlaren inte har använts under en längre period, kan ett lätt slagljud höras. Detta ljud är normalt och försvinner efter några torkningar.

INSTALLATION OCH ANSLUTNING

PLACERING AV TORKTUMLAREN

Torktumlaren kan antingen vara fristående eller installeras på en tvättmaskin.

Torktumlaren avger värme. Placera den därför inte i ett mycket litet rum, eftersom torkningsprocessen kan bli längre på grund av begränsad mängd omgivande luft.

💡 Placera inte torktumlaren i ett rum där temperaturen kan sjunka under 0 °C, eftersom maskinen inte fungerar som en ska vid så låg temperatur, vilket kan leda till maskinskador. Installera torktumlaren i ett rum med tillräcklig ventilation och med en temperatur mellan 10 °C och 25 °C.

⚠ Placera inte torktumlaren bakom låsbar dörr eller skjuddörr, eller dörr med gångjärn på motsatt sida av gångjärnen på torktumlarens lucka. Installera torktumlaren så att luckan alltid kan öppnas fritt.

💡 Blockera aldrig ventilationshålen.

💡 Minst två personer krävs för att installera torktumlaren ovanpå en tvättmaskin.

⚠ Placera inte torktumlaren på en matta med långa fibrer. Det kan försämra luftcirkulationen.

Fristående apparat

Torktumlaren kan placeras bredvid en tvättmaskin. Om friktionen mellan torktumlarens fötter och golvet inte är tillräcklig kan torktumlaren flyttas under användning.

För att förhindra glidning, använd en anti-halkmatta eller installera medföljande vakuumsfötter på båda framfötter.

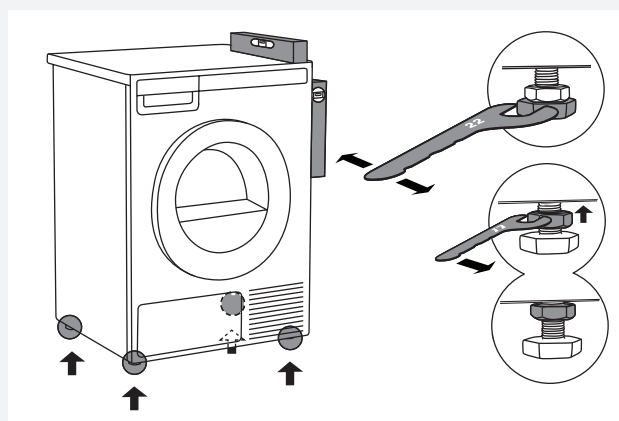
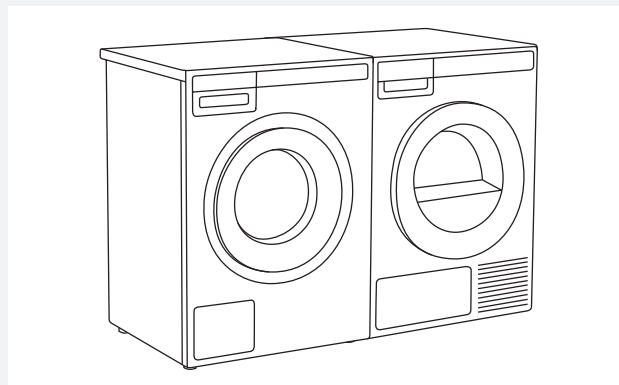

Placera torktumlaren så att den står stabilt. Använd ett vattenpass för att nivellera torktumlaren i längsgående och tvärgående riktning genom att vrida på de justerbara fötterna med en nyckel på 22 mm (max 15 mm). Dra sedan åt muttrarna (kontermuttrar) genom att vrida dem mot apparatens botten med en nyckel 17 mm ↑.

Lämna utrymme runt torktumlaren för optimal drift

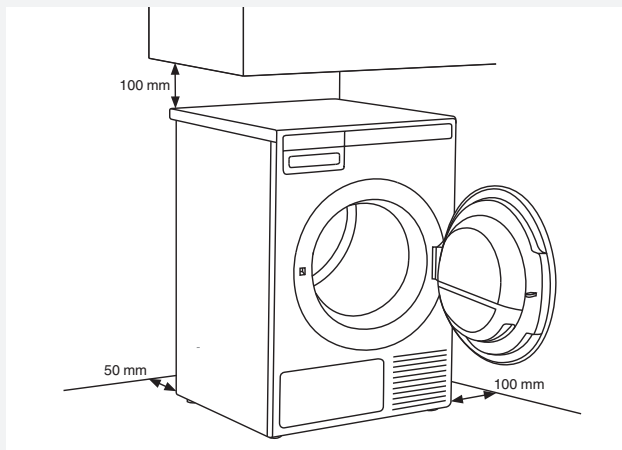

💡 Apparaten får inte vidröra en vägg eller närliggande inventarier. För optimal torkningsfunktion, se till att avståndet i fig. hålls mellan apparaten och väggen bakom.

Öppna torktumlarens lucka (sett uppifrån)

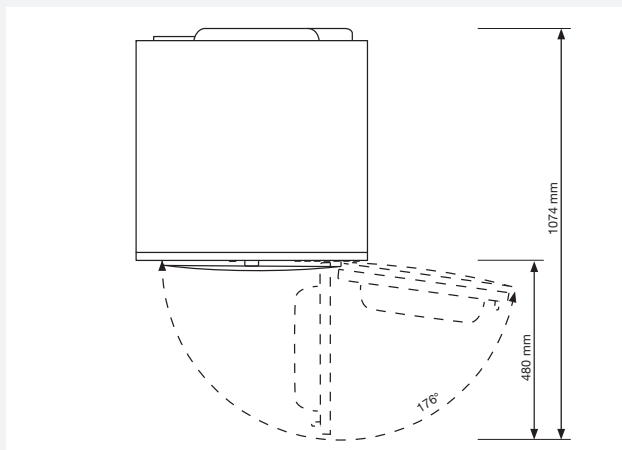

Installation ovanpå en tvättmaskin

För att stapla torktumlaren ovanpå en tvättmaskin, använd de extra vakuumsfötterna och tippskyddet (A+B) som medföljer i kartongen som ligger i trumman. Tippskydd del B passar på CYLINDA och det kan vara svårt eller omöjligt att montera på apparater från andra tillverkare. Om tvättmaskinen och torktumlaren har olika storlekar, eller om du har installerat en gömd hjälpare mellan de två apparaterna, finns anslutningsplattor tillgängliga som tillbehör hos serviceverkstaden (... finns endast för HH (Hidden Helpers) och TD75 på WM80 eller WM85; ej avsett för andra kombinationer).

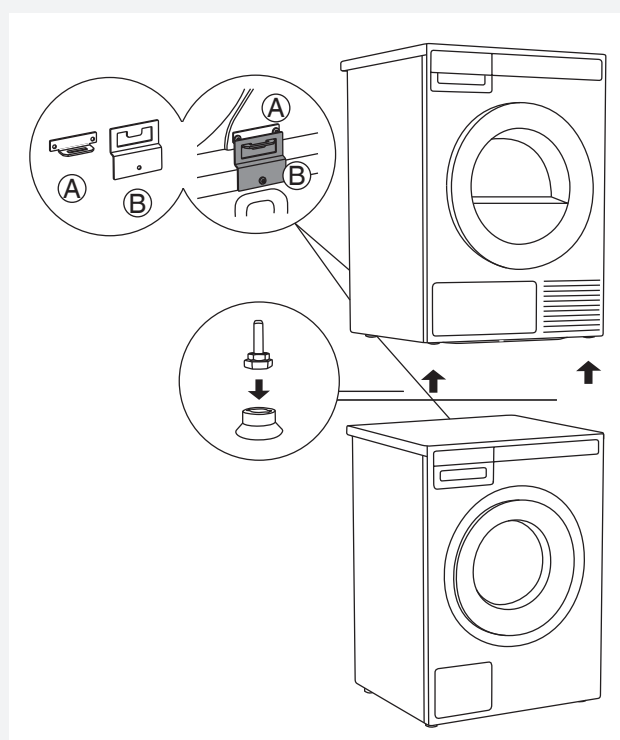

Alla CYLINDA-tvättmaskiner klarar av torktumlarens vikt.

💡 Tvättmaskinen som du vill ställa upp torktumlaren på måste klara torktumlarens vikt (se tvättmaskinens märkplåt eller teknisk information).

Så placerar du en torktumlare ovanpå tvättmaskinen (CYLINDA):

Det finns en kartong i trumman som innehåller vakuumsfötterna och tipskyddet.

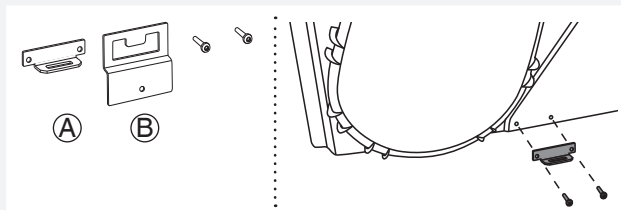

- 1** Tipskyddet består av två metalldelar (A + B). Använd de två skruvarna för att ansluta del A till baksidan av torktumlaren.

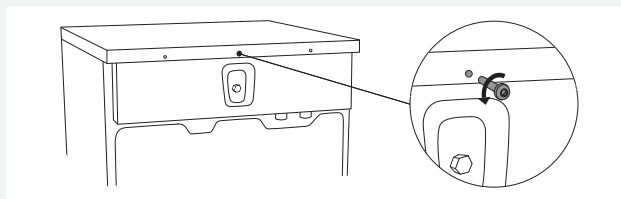

- 2** Lossa skruven på baksidan av tvättmaskinen.

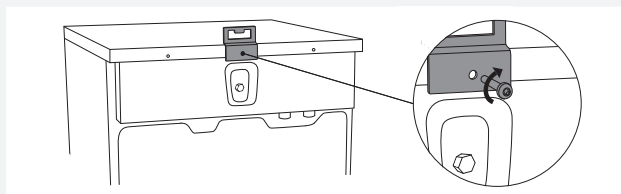

- 3** Använd skruven för att fästa tipskyddet (del B) till baksidan av tvättmaskinen.

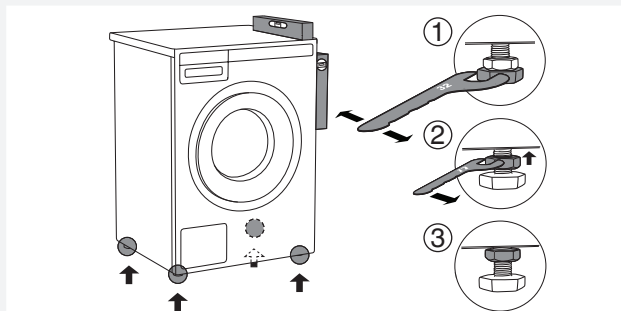

- 4** Nivellera tvättmaskinen så att den står stabilt:
 1. Nivellera tvättmaskinen plant i längsgående och tvärgående riktning genom att vrida på de justerbara fötterna med en nyckel 32 mm. Fötterna kan nivelleras med +/- 1 cm.
 2. När du har justerat höjden på fötterna, dra åt muttrarna (kontramuttrarna) med en nyckel 17 mm genom att vrida dem mot botten av tvättmaskinen ↑.
 3. Dra åt muttrarna (kontramuttrar).

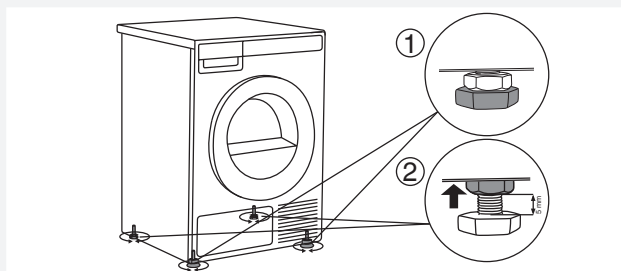

- 5** Ställa in torktumlarens fötter:
 1. Skruva in de två främre fötterna helt.
 2. Lossa de bakre fötterna med 3,5 varv eller 5 mm, dra därefter åt kontramuttrarna mot botten av apparaten ↑.

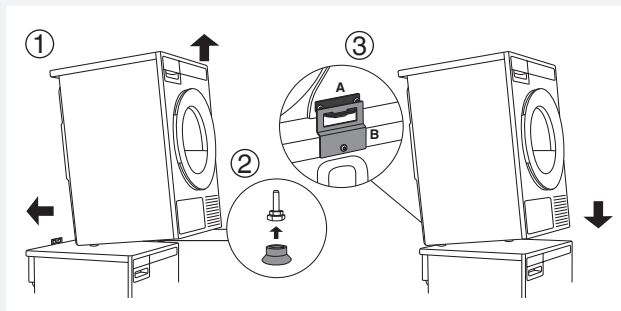

- 6** Placera torktumlaren på tvättmaskinen:
 1. Lyft den främre delen av torktumlaren med 5 till 10 cm.
 2. Sätt fast vakuumsfötterna på torktumlarens främre fötter.
 3. Tryck in torktumlaren i tipskyddet (så att del B sätts in i del A) och släpp (Se bild på föregående sida.).

💡 Se till att tipskyddet är "låst"!

ÄNDRA DÖRRENS ÖPPNINGSDIRIKTION

Gör så här för att ändra riktning för luckan:

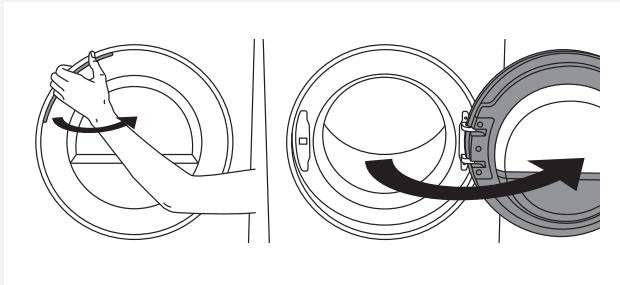

1 Öppna luckan helt.

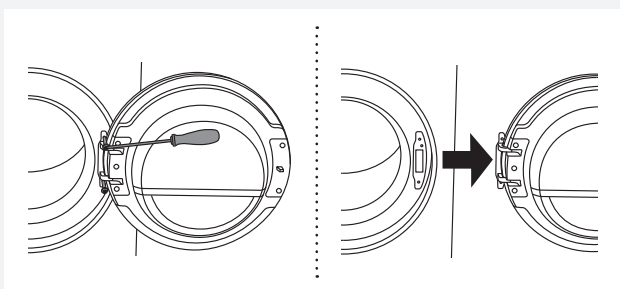

2 Lossa skruvarna och ta bort luckan.

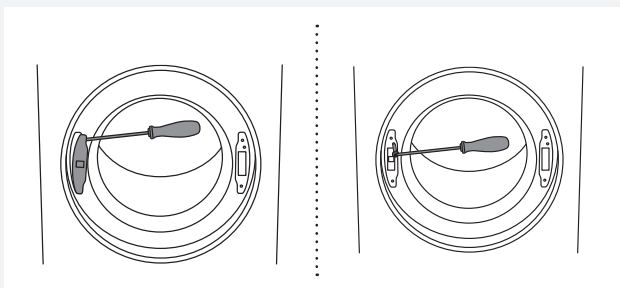

3 Använd skruvmejseln för att ta bort lucklåsets skydd och lossa skruvarna på lucklåset.

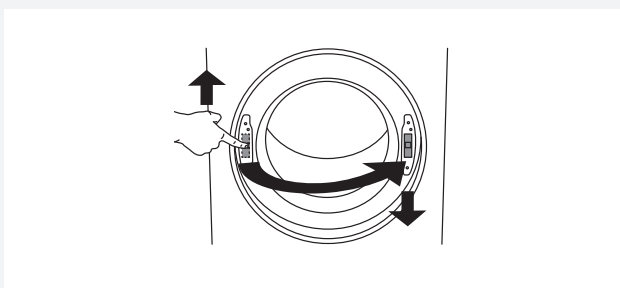

4 Tryck lucklåset uppåt och ta bort det. Flytta det till andra sidan och tryck det neråt.

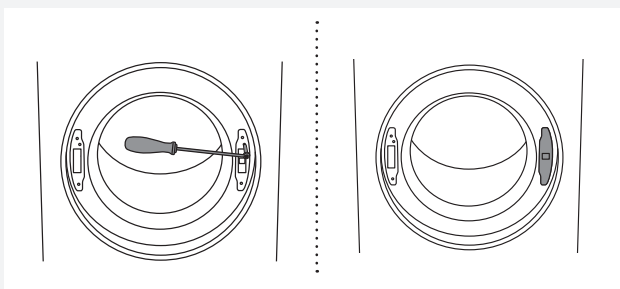

5 Dra åt skruvarna på lucklåset. Sätt tillbaka skyddet på lucklåset.

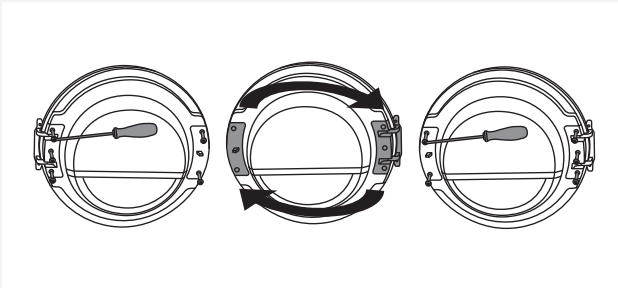

6 Lossa gångjärnen (vänster) och lucklåset (höger), byt sida på dem och sätt tillbaka skruvarna (gångjärnen till höger, lucklåset till vänster).

💡 Använd skruvmejseln för att enklare ta bort plastdelen.

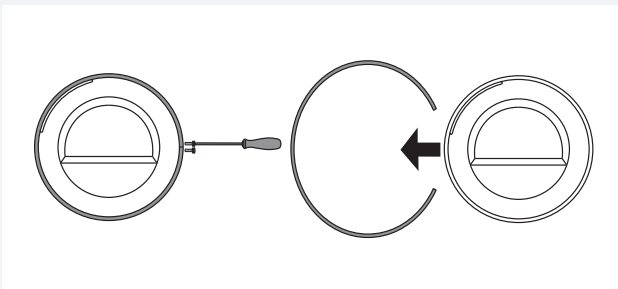

7 Lossa luckringen ta bort den tillfälligt.

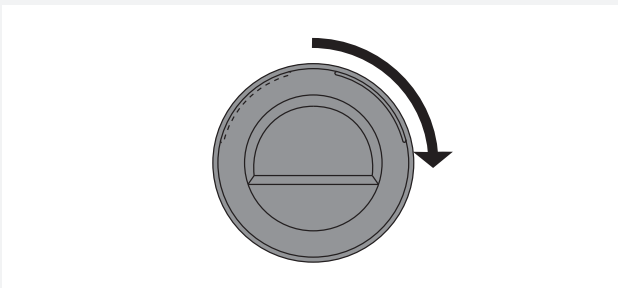

8 Vrid luckans glas i 90° så att skylten som indikerar vilket håll luckan öppnas åt befinner sig på andra sidan.

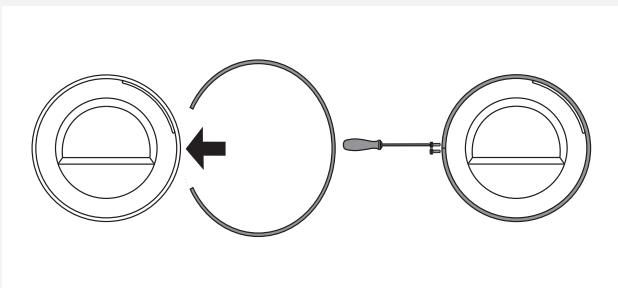

9 Roter luckringen med 180°, installera den på luckan och dra åt med skruvar.

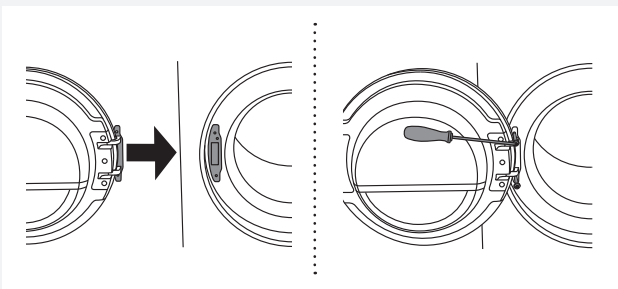

10 Sätt tillbaka luckan på gångjärnen och dra åt skruvarna.

TÖMMA KONDENSVATTEN

Fukten från tvätten avtappas i kondensorenheten och samlas i kondensvattenbehållaren. Kondensbehållaren måste tömmas regelbundet (se kapitlet "RENGÖRING OCH UNDERHÅLL").

Du kan undvika att torkcykeln avbryts på grund av full kondensvattentank genom att föra kondensvattenledningen, som sitter baktill på apparaten, direkt ner i ett avlopp (se kapitlet "SYSTEMINSTÄLLNINGAR/kondensvatten").

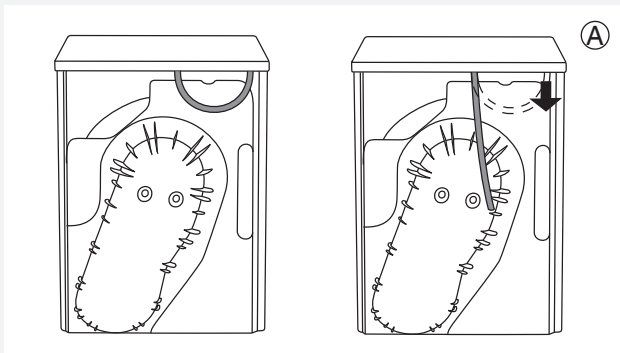

1 Ta bort det lilla, korta röret från tillbehöret (A).

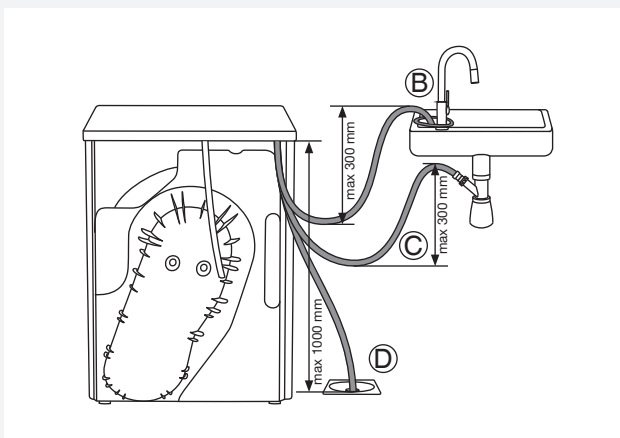

2 Anslut medföljande dränerings slang till samma tillbehör (A).

Placera kondensdräneringsslangen i ett avlopp. Fixera slangen vid en kran (B) så att den inte kan glida under användning.

Dräneringsslangen kan också placeras i vasksifonen (C) eller direkt i golvbrunnen (D).

Vattnet pumpas sedan direkt in i ett handfat, en sifon eller golvbrunn.

⚠ Dra inte i dräneringsslangen och se till att den inte är spänd, klämd eller böjd.

⚠ Om du väljer att placera kondensutloppsslangen i ett avlopp, en sifon eller en vask, se till att den är ordentligt fixerad. Detta förhindrar vattenspill som skulle kunna leda till oväntad skada.

⚠ Använd alltid medföljande slangar för apparaten.

⚠ Om torktumlaren är ansluten till ett luftutlopp som används för en annan apparat måste en backventil installeras. Returflöde in i torktumlaren kan skada apparaten och backventilerna förhindrar ett sådant flöde.

ANSLUTNING TILL ELNÄTET

 Efter installation ska torktumlaren stå stilla i minst två timmar innan den ansluts till elnätet.

Anslut bara apparaten till ett jordat vägguttag. Efter installationen ska vägguttaget vara lättåtkomligt. Uttaget ska förses med en jordkontakt (i enlighet med relevanta bestämmelser).

Anslutning vid leverans

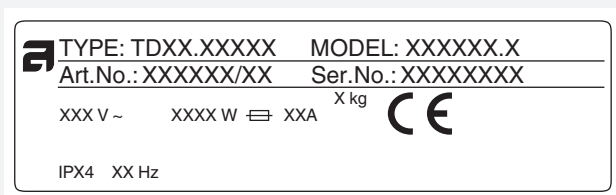

Information om din torktumlare finns på typskylten. Använd en jordfelsbrytare av typ A.

 Torktumlaren får inte anslutas till elnätet via en förlängningsladd.

 Anslut inte torktumlaren till ett eluttag som är avsett för rakapparat.

 Reparationer och underhåll gällande säkerhet eller prestanda ska utföras av fackpersonal.

TIPS INNAN DU ANVÄNDER TORKTUMLAREN

Detta kapitel innehåller många tips om hur du förbereder tvätten för torktumlaren.

SORTERA TVÄTTEN

Sortera tvätten efter:

- Typ,
- Tygets tjocklek.

För jämn torkning, se till att plaggen i tvätten är tillverkade i liknande material.

KLÄDER

1. Stäng knappar, dragkedjor och hakar så att de inte skadar tyget.
2. Vänd fickorna ut och in.
3. Lägg känsliga kläder i en särskild tvättpåse. (Tvättpåsen finns att köpa i vanliga butiker som tillbehör.)

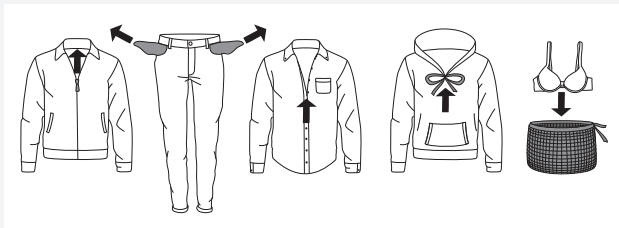









 Tvätten som ska torkas i torktumlaren ska centrifugeras i minst 1000 v/min. Högre centrifugeringshastigheter sparar energi och reducerar torktiden.

 Om du vill torka endast ett stort plagg rekommenderar vi att du torkar det för sig, separat från mindre plagg.

TVÄTTSSYMBOLER

Observera tvättsymbolerna.

Symboler för textilskötsel:

 Tvätt		
Normal		Känslig tvätt
	Max. tvättemperatur 90 °C	
	Max. tvättemperatur 60 °C	
	Max. tvättemperatur 40 °C	
	Max. tvättemperatur 30 °C	
	Endast handtvätt	
	Tvätta inte	
 Blekning		
	Blekning i kallt vatten	
	Ska ej blekas	
 Kemtvätt		
	Kemtvätt i alla lösningsmedel	
	Perkloretylen R11, R113, petroleum	
	Kemtvätt i fotogen, i ren alkohol och i R 113	
	Kemtvätt ej tillåten	
 Strykning		
	Styrkning på hög värme med en maxtemperatur på 200 °C	
	Styrkning på hög värme med en maxtemperatur på 150 °C	
	Styrkning med varmt strykjärn med en maxtemperatur på 110 °C	
	Strykning ej tillåten	
 Naturlig färgning		
	Torkning på ett plant underlag	
	Torkning utan centrifugering	
	Torka på tvättlina eller galge	
 Torktumling		
	Torktumling på hög temperatur	
	Torktumling på låg temperatur	
	Torktumling ej tillåten	

MATERIAL (TYGER) SOM ÄR LÄMPLIGA FÖR TORKTUMLING.

 Materialet är lämpligt för torktumlning.

Kläder som torkats i en torktumlare blir mjukare och lättare än lufttorkade kläder.

 Torktummlaren orsakar inte betydande slitage på tyger. Luddet som samlas i luddfiltret består av damm och fiberrester som bildas när plaggen används.

MATERIAL (TYGER) SOM INTE ÄR LÄMPLIGA FÖR TORKTUMLING

 Denna symbol innebär att materialet inte är lämpligt för torktumlning.

Torktumla aldrig följande:

- Plagg som kemtvättats hemma
- Skum
- Glasfiber

TORKNINGSPROCESS, STEG FÖR STEG (1–7)

STEG 1: SORTERA PLAGGEN.

Se kapitlet "TIPS INNAN DU ANVÄNDER TORKTUMLAREN".

STEG 2: SÄTT PÅ STRÖMBRYTAREN.

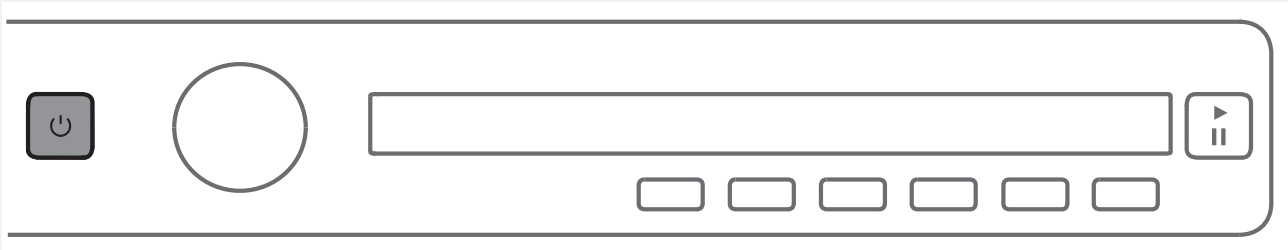

Slå på

Tryck på  på/av-knappen.

Stänga av

Tryck på  på/av-knappen.

STEG 3: ÖPPNA LUCKAN OCH LÄGG IN TVÄTTEN.

Öppna torktumlarens lucka mot dig.

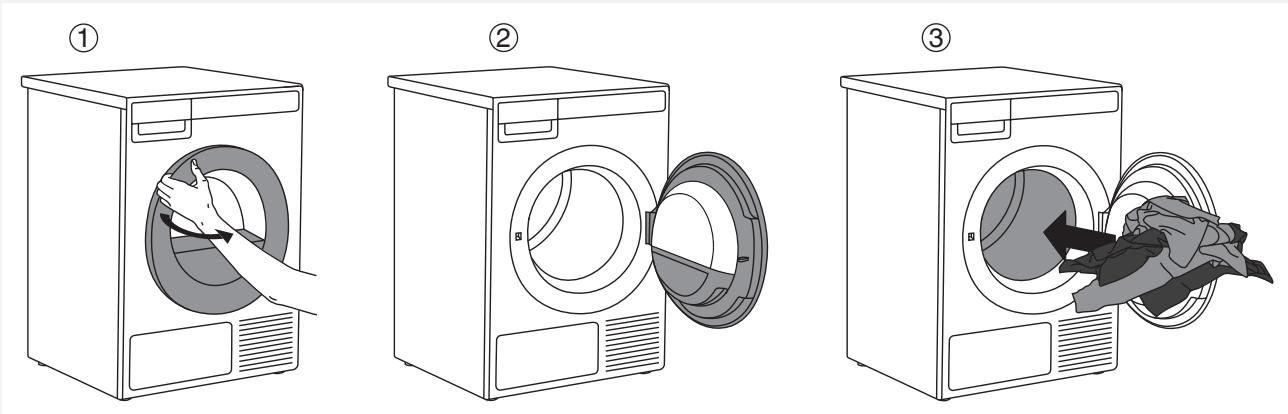

Lägg tvätten i den tomma trumman. Se till att det inte ligger några andra föremål i tvätten, som tvättmedelsbollar.

De kan smälta och orsaka skada på torktummlaren eller tvätten.

Överbelasta inte trumman! (Se programtabellen och se till att belastningen motsvarar den på typskylten.) Om torktummlarens trumma överbelastas kommer tvätten att vara mer skrynklig och kanske ojämnt torkad.

STEG 4: VÄLJ TORKPROGRAM

Välj program genom att vrida programväljarvredet i valfri riktning.



Programväljarvredet kan användas när pilarna  visas på displayen. Välj program baserat på typ och fuktighetsgrad hos tvätten du vill torktumla.

Förväntad programtid visas på displayen.

Extra programinställningar kan också väljas för varje program. Se STEG 5.

Välj mellan följande program:

Program	Max. kg*	Beskrivning
1. AUTO EXTRA TORRT (automatisk intensiv torkning) (Auto extra dry)	8	Använd detta program för tjockare flerskiktad, icke-känslig bomullstvätt. Efter torkning kommer tvätten att vara helt torr och klar att förvaras i garderoben.
2. AUTO TORRT (Auto dry)	8	Använd detta program för tjockare, icke-känslig bomullstvätt. Efter torkning kommer tvätten att vara helt torr och klar att förvaras i garderoben.
3. AUTO NORMALTORRT  (Auto normal dry)	8	Använd detta program för tjockare, icke-känslig bomullstvätt med ungefär samma tjocklek. Efter torkning kommer tvätten att vara torr eller lätt fuktig.
4. AUTO STRYKTORRT (Auto iron dry)	8	Använd detta program för icke-känslig bomullstvätt. Efter torkning är den redo att strykas.
5. AUTO SYNTETMATERIAL (Auto synthetics)	3,5	Använd detta program för fintvätt av en blandning av syntetiskt och bomullsfibrer. Efter torkning kommer tvätten att vara lätt fuktig.
6. SÄNGKLÄDER (Bedding)	5	Använd det här programmet för större plagg/textilier. När programmet är klart kommer de att vara helt torra. Anpassad trumrörelse förhindrar att tvätten skrynklar sig.
7. SKJORTOR (Shirts)	2	Använd detta program för att torka skjortor och blusar. Anpassad trumrörelse förhindrar att tvätten skrynklar sig.
8. SNABB PRO (Quick Pro)	2	Välj detta program för icke-känsliga plagg som har tvättats med Snabbprogram.
9. TIDPROGRAM (Time program)	4	Använd detta program för icke-känslig tvätt som fortfarande är lite fuktig och måste torkas ordentligt. I tidsprogrammet detekteras inte återstående fukt automatiskt. Om tvätten fortfarande är fuktig efter att programmet är klart, upprepa programmet. Om den är för torr och därför hård och grov att röra, var den torkningstid du valde för lång. Programmets varaktighet kan justeras från 30 minuter till 4 timmar (i steg om 15 minuter).

Program	Max. kg*	Beskrivning
10. LUFTNING (Airing)	2	Det här programmet använder ingen värmare. Använd det för att fräscha upp dina kläder. Programmets varaktighet kan justeras från 15 minuter till 4 timmar (i steg om 15 minuter).
11. SYSTEMINSTÄLLNINGAR (System settings)		<p>Använd programväljarvredet för att välja Systeminställningar. Bekräfta valet genom att trycka på ENTER (knapp "2"). Använd sedan programväljarvredet för att scrolla genom listan med inställningar.</p> <p>Följande kan väljas: Följande alternativ är tillgängliga:</p> <ul style="list-style-type: none"> - Barnlås, - Språk (välja språk), - Program (ställa in program), - Display (displayenhet: kontrast & logo), - Ljud, - Kondensvatten, - Återställ. <p>Se kapitlet "SYSTEMINSTÄLLNINGAR".</p>

* Max. kg torkmängd

 Om din tvätt inte har torkat till önskad torkningsnivå, använd extra programinställningar eller ett mer passande program.

STEG 5: VÄLJA PROGRAMINSTÄLLNINGARNA

Använd programinställningarna, ytterligare justeringar av torkprogrammen kan göras efter önskemål.

Vissa programinställningar kanske inte är tillgängliga för programmet du valt.

Valda programinställningar sparas efter att torkningen avslutats och kan ändras senare (förutom fördröjd start som inte sparas efter att torkningen är fullförd).

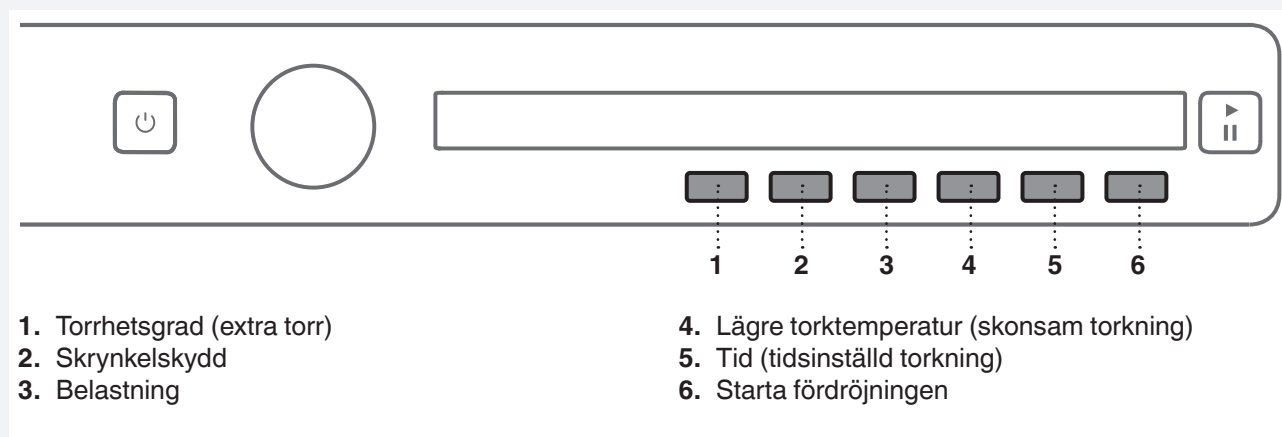

Välj programinställningarna innan du trycker på START-knappen.

När torkprogrammet är igång kan programinställningarna inte ändras.

 Håll knappen intryckt under en programinställning för att visa informationen (INFO) om den.

Nedanstående programinställningar kan väljas med knapparna 1 till 6:

1. Torrhetsgrad (extra torr)

Genom att trycka på knappen 1 kan du välja mellan extra torrhetsgrader (+, ++, +++).

Varje gång knappen trycks in ändras den slutgiltiga torkningsnivån och torkningstiden för tvätten.

2. Skrynkelskydd

Denna funktion avser vad som händer efter torkningen.

Genom att trycka på knappen 2 kan du välja varaktighet för skrynkelskyddsprogrammet från 0 timmar (OFF) till 4 timmar, i steg om 1 timme

3. Belastning

Genom att trycka på knappen 3 kan du välja mellan olika belastningar av torktummlaren:

	Full last
	Liten last
	Medellast

Valet faktisk tvättmängd påverkar den visade förväntade torkningstiden.

4. Lägre torktemperatur (skonsam torkning)

Tryck på knappen 4 för att slå på (ON) eller av (OFF) funktionen skonsam torkning.

5. Tidprogram

Använd först programväljarvredet för att välja tidsinställd torkning.

Tryck på knappen 5  för att välja torktid från 30 minuter till 4 timmar, i steg om 15 minuter.



Använd knappen 6 (OK) för att bekräfta vald torktid. Tryck på knappen **Start**  för att starta torkprocessen.

6. Startfördröjning

Tryck på knappen 6 för att välja fördröjd start när du vill att torkprogrammet ska starta efter en viss tidsperiod.

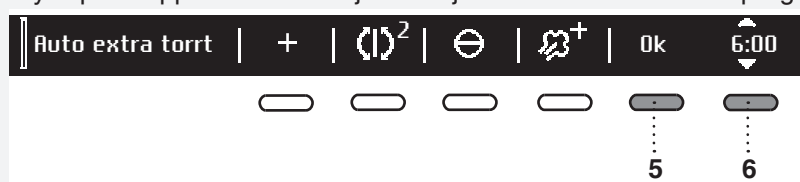



Tryck på knappen 6 för att  ska visas. Använd programväljarvredet eller knappen 6 för att ställa in fördröjning från 30 minuter till 6 timmar i steg om 30 minuter, och därefter från 6 timmar till 24 timmar i steg om 1 timme.

Tryck på knappen 5 (OK) för att bekräfta vald startfördröjningstid.

Tryck på knappen **Start**  för att starta. När nedräkningen når noll startar det valda torkprogrammet automatiskt.



För att avbryta fördröjningen och starta torktiden omedelbart, tryck på knappen 5 .

När startfördröjningstiden har ställts in är det inte möjligt att ändra den. Den enda möjligheten är att hoppa över den genom ett tryck på knappen  och omedelbar fortsättning av programmet.

 Fördröjd start kan inte ställas in för favoritprogram.

Om du inte gör något inom 5 minuter kommer displayen att övergå till standby-läge.

Tryck på på/av-knappen. Nedräkningen till början av torkcykeln visas.

Om torktummlaren är i viloläge tänds displayen 1 minut innan torkningscykeln börjar.

Efter nedräkningen visas torkningstiden på displayerna.

STEG 6: STÄNG LUCKAN OCH STARTA TORKPROCESSEN

Stäng luckan och tryck på knappen **Start/Paus**.



- ▶ Start (tryck kort – start/återuppta)
- || Paus (tryck kort – torkning tillfälligt avbruten)
Avbryt (tryck ner och håll inne knappen i 3 sekunder)



Återstående tid

Beroende på valt program och belastning visas förväntad torktid i timmar och minuter. Faktisk torktid beror på valt program, belastning, typ av tvätt, centrifugering osv. Faktisk torktid kan vara längre eller kortare än det som först visas.



Pausa, stoppa eller ändra programmet

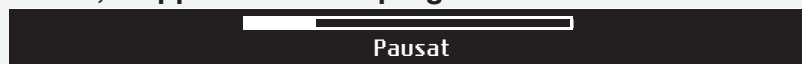

För att pausa ett program, tryck kort på Start/Paus-knappen.

För att återuppta ett program, tryck på knappen Start/Paus igen.

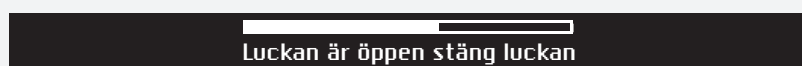

Torkprogrammet kan också pausas genom att luckan öppnas.

För att återuppta programmet, stäng luckan och tryck på knappen **Start/Paus**.

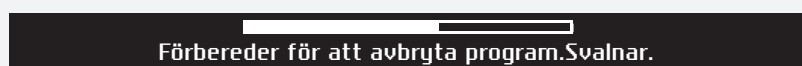

För att stoppa och avbryta tvättprogrammet, tryck på knappen Start/Paus och håll den intryckt i 3 sekunder.

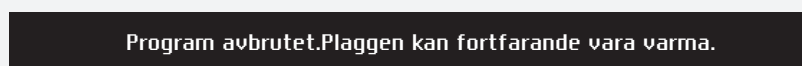

Valt program stoppas och maskinen svalnar. Avsvalningstiden beror på valt program.

Endast efter att maskinen svalnat kan du använda programväljaren för att välja ett nytt program och tryck på knappen **Start/Paus**.

⚠ Den slutgiltiga torkningscykeln innefattar nedkylning utan uppvärmning. Detta gör att tvätten har lämplig temperatur i slutet av programmet och att den kan tas ut ur torktumlar utan att det finns risk att man bränner sig på kläderna.

Ett torkprogram kan pausas med ON/OFF-knappen.

Torktumlar stängs av. Tryck på knappen Start när torktumlar är på för att återuppta programmet.

STEG 7: PROGRAMSLUT

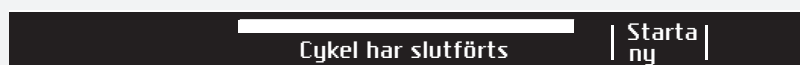

När torkprogrammet är slut visar displayen att programmet har avslutats korrekt ("Cykel har slutförts").

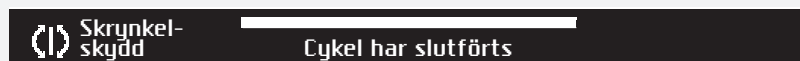

Om du har valt alternativet "Skrynkelskydd" fortsätter torktumlaren att vara igång efter torkprocessen under den tidsperiod som specificerats vid val av denna programinställning.



Efter torkcykeln kan du spara programmet som en favorit (se "Favoritprogram").

Öppna luckan mot dig och ta ut tvätten ur torktumlaren.

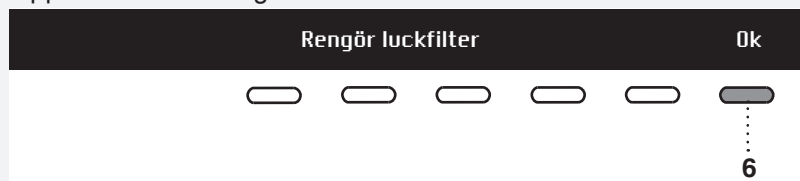



Rengör filtret i luckan (se kapitel "RENGÖRING OCH UNDERHÅLL").

Kontrollera att trumman är tom och stäng luckan.

5 minuter efter att programmet har avslutat, eller efter den senaste aktiveringen stängs skärmen av eller växlar till standby-läge för att spara ström.

Displayen tänds igen om du trycker på ON/OFF-knappen eller öppnar luckan.

 Rengör filtret i luckan efter varje torkcykel och töm kondensbehållaren. Se kapitlet "RENGÖRING OCH UNDERHÅLL".

 Ett igensatt filter kan resultera i att det automatiska överhettningsskyddet aktiveras. Rengör filtret, vänta tills maskinen har svalnat och försök sedan att starta den igen. Om torktumlaren inte startar, kontakta en servicetekniker.

 Efter torkning, dra ut strömsladden från eluttaget.

Favoritprogram/Lägg t.Fav?



När torkprogrammet har avslutats kan du använda knappen 6 för att spara programmet, inklusive alla extra inställningar, som ditt favoritprogram.

Skapa din lista över dina egna favoritprogram

Upp till 4 favoritprogram kan sparas.

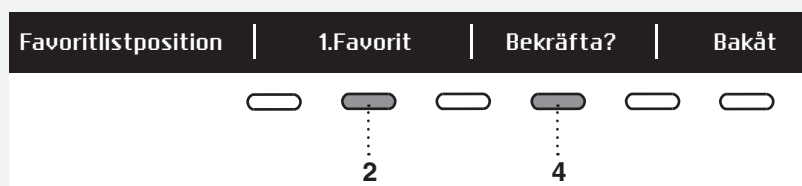

Välj numret för ditt favoritprogram med knappen 2 och det senast använda programmet, inklusive alla inställningar, kommer att visas. För att spara ett program, bekräfta med knappen 4.

Ändra ett favoritprogram

Om du vill spara ett program efter att torkprocessen avslutats, men det inte finns fler platser för favoritprogram (det finns endast 4 platser för favoritprogram), så kan du ersätta ett sparad favoritprogram med ett nytt.

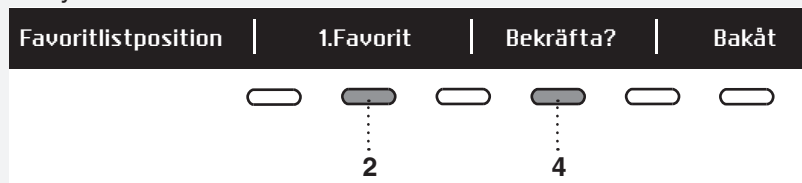

Använd knappen 2 för att scrollera genom listan med favoritprogram. Tryck på knappen 4 för att bekräfta.



Bekräfta ersättningen genom att trycka på knappen 5.

Om du inte gör något inom 5 minuter kommer displayen att övergå till standby-läge. För att aktivera displayen, tryck på knappen ON/OFF eller öppna luckan.

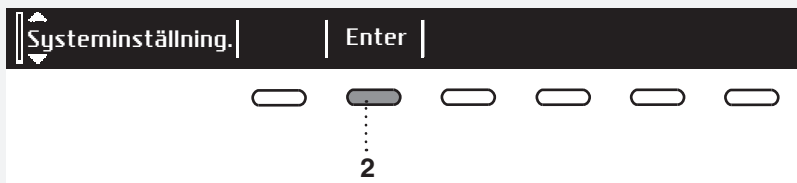

Använd programväljarvredet i huvudmenyn för att välja "Systeminställningar". Bekräfta valet genom att trycka på knappen 2.

Använd sedan programväljarvredet för att scrolla genom listan med inställningar som kan göras:

- Barnlås
- Språk
- Program
- Display (displayenhet: kontrast & logo)
- Ljud
- Kondensvatten
- Återställning

Använd knappen 6 (TILLBAKA) för att återgå till "Systeminställningar" eller huvudmenyn.

Tryck på knappen INFO för att visa kort information om inställningen.

BARNLÅS



Barnlås kan aktiveras genom ett tryck på knappen 1 . Detta förhindrar att barn startar maskinen.



Tryck på knappen 1 för att avaktivera barnlåset. När barnlåset är aktiverat kan ingen funktion väljas.

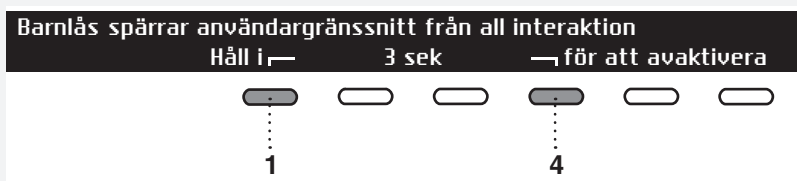

För att tillfälligt avaktivera barnlåset (i 3 minuter), tryck på knapparna 1 och 4 samtidigt och håll dem intryckta i 3 sekunder.

SPRÅK

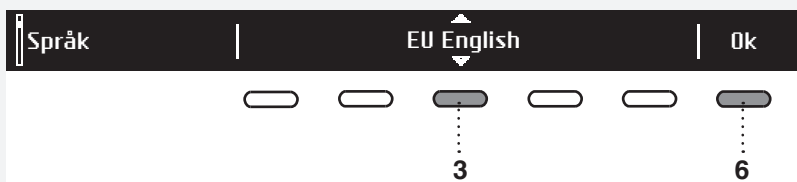

Du kan välja mellan 24 språk. Tryck på knappen 3 för att ska visas. Använd programväljarvredet eller knappen 3 för att scrolla genom listan med språk. Använd knappen 6 (OK) för att bekräfta valt språk.



Använd knappen 6 för att återgå till "Systeminställningar".

PROGRAM

Huvudmenyn innehåller alla program som du kan välja med programväljarvredet. Denna inställning gör att endast valt program visas i huvudmenyn.

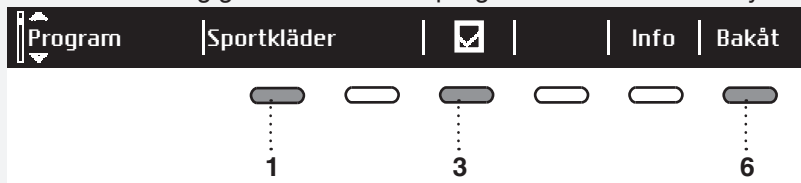

Tryck på knappen 1 för att ska visas. Använd programväljarvredet eller knappen 1 för att välja ett program. Använd knappen 3 för att ställa in om detta program ska visas eller inte: On / Off .

Använd knappen 6 för att återgå till "Systeminställningar".

DISPLAYENHET

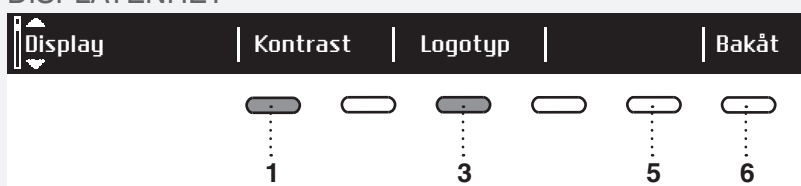

Ställ in Kontrast och Logotyp displayen.

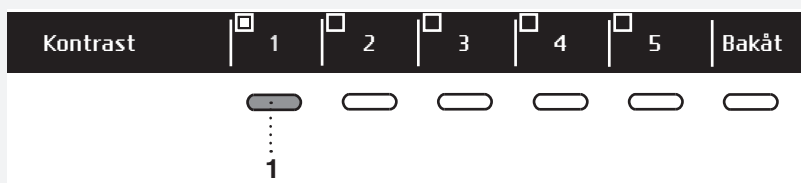

Använd knapparna 1 till 5 för att ställa in Kontrast.

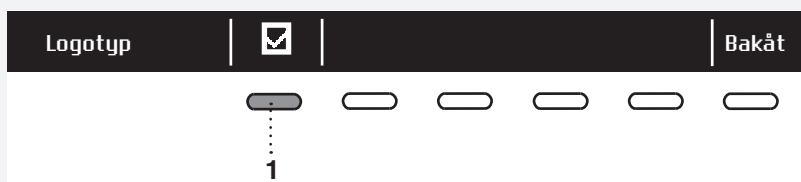

Använd knappen 1 för att växla mellan Logotyp på eller av . Om du väljer "on" , kommer logotypen att visas på displayen när tvättmaskinen slås på.

Använd knappen 6 för att återgå till "Systeminställningar".

LJUD

Välj om ljudsignaler ska vara aktiverade eller inte.

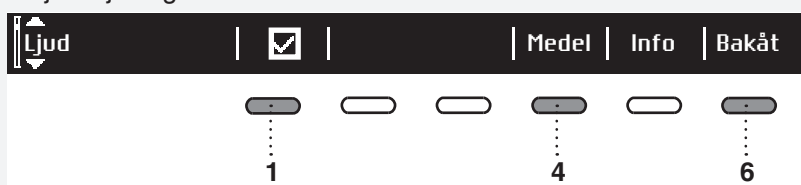

Använd knappen 1 för att slå på eller stänga av ljudsignaler.

Använd knappen 4 för att välja mellan följande inställningar: låg, medium och hög. När du scollar genom alternativen kommer motsvarande ljudsignal att höras.

Använd knappen 6 för att återgå till "Systeminställningar".

KONDENSVATTEN

Du kan välja mellan att tömma kondensvatten i en kondenstank eller direkt i avloppet.



Tryck på knappen 1 för att  ska visas. Använd programväljarvredet eller knappen 1 för att välja mellan följande: "Tank" – töm kondensvattnet i en kondensvattenbehållare "Dräner." – töm kondensvattnet i avloppet



Om du väljer alternativet "Dräner." måste du observera hur du ansluter dräneringsslangen (se kapitel "INSTALLATION OCH ANSLUTNING/ Dränera kondens").

Använd knappen 6 för att återgå till "Systeminställningar".

ÅTERSTÄLLNING

Detta innebär att alla inställningar återgår till standard och dina egna inställningar raderas.



Bekräfta valet genom att trycka på knappen 3 (JA).

Tryck på knappen 6 för att återgå till "Systeminställningar".

LJUD

 Det första steget under torkningen eller under själva torkningen kan det hända att kompressorn och pumpen låter högt, men detta påverkare inte torkningsfunktionen.

Brummande ljud: kompressorenhetens ljud. Ljudnivån beror på program och torkningssteg.

Surrande ljud: då och då, kompressorenhetens fläkt går.

Pumpljud: pumpen pumpar in kondensvatten i kondensbehållaren.

Klick-ljud: ett klickljud orsakas vid automatisk rengöring av värmeväxlaren (kompressorn).

Forsande ljud: kan höras under automatisk rengöring.

Rasslande ljud: kan höras under torkning om tvätten har hårda delar (t.ex. knappar, dragkedjor).

RENGÖRING OCH UNDERHÅLL

💡 Innan rengöring, se till att apparaten är avstängd och dra ut sladden från eluttaget.

RENGÖRA NÄTFILTRET I LUCKAN



1 Öppna filterbehållaren.

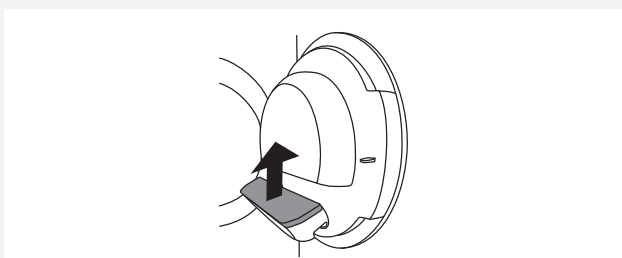

2 Dra ut filtret.



3 Skrapa försiktigt av luddet från filtret (fiber och trådar).

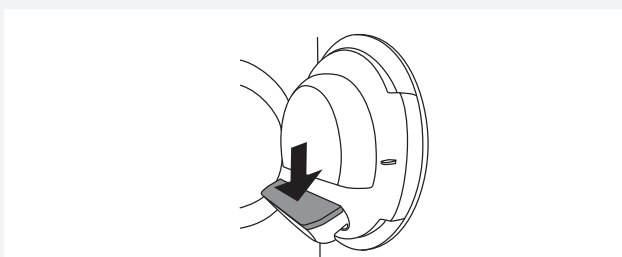

4 Sätt tillbaka filtret.

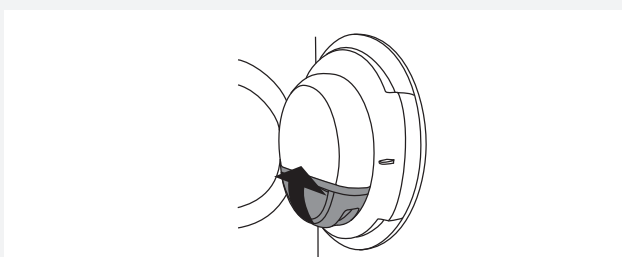

5 Stäng filterbehållaren.

💡 Se till att filtret sitter korrekt i filterbehållaren.

💡 Rengör filtret efter varje torkcykel.

💡 Torktumblaren får inte vara igång utan nätfilter eller om nätfiltret är skadat.

TÖMMA KONDENSVATTENBEHÅLLAREN

💡 Töm kondensstanken efter varje torkcykel.

Om kondensstanken är överfylld kommer torkprogrammet att pausas automatiskt.

En varning om att kondensbehållaren måste tömmas visas på displayen.

(Bortse från denna varning om du har dragit utloppsslangen för kondensvatten till ett avlopp, ett vattenlås eller en vask.)

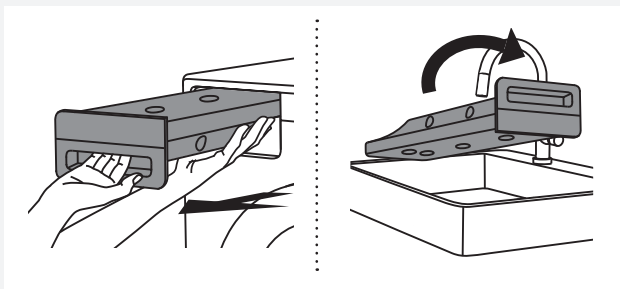

1 Dra ut kondensbehållaren från torktumlaren och vänd den över ett handfat eller annan lämplig behållare.

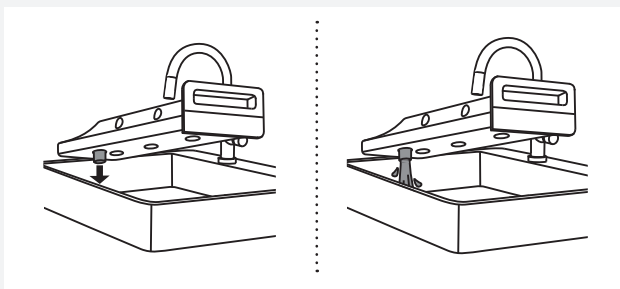

2 Töm ut vattnet genom öppningen.

För att underlätta tömningen, dra ut munstycket vid kondensutloppet.

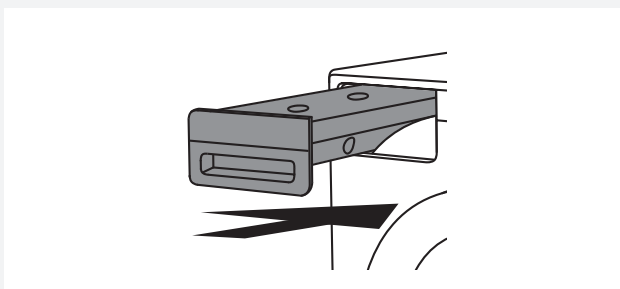

3 Sätt tillbaka kondensbehållaren i torktumlaren.

💡 Vatten från kondensvattentanken är inte dricksvatten. Om det filtreras grundligt kan det användas för strykning.

⚠ Tillsätt aldrig kemikalier eller parfym i kondensbehållaren.

💡 Kondensbehållaren behöver inte tömmas om dräneringsslangen är direkt ansluten till en vask eller en golvbrunn (se kapitlet ”INSTALLATION OCH ANSLUTNING /Tömma kondensvatten”).

💡 Innan du flyttar torktumlaren eller förvarar den i ett ouppvämt utrymme under vintern måste kondensbehållaren tömmas...

RENGÖRA KONDENSBEHÅLLAREN

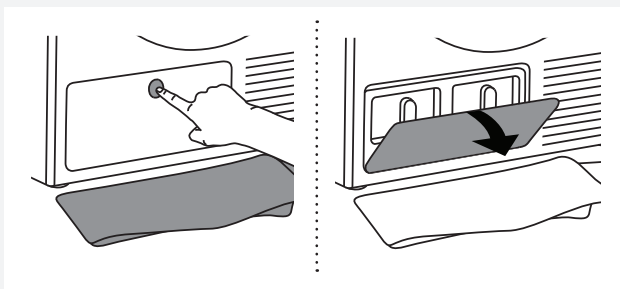

1 Det kan komma ut lite vatten under rengöringen. Därför rekommenderar vi att du placerar en trasa eller liknande på golvet. Öppna det yttre höljet.

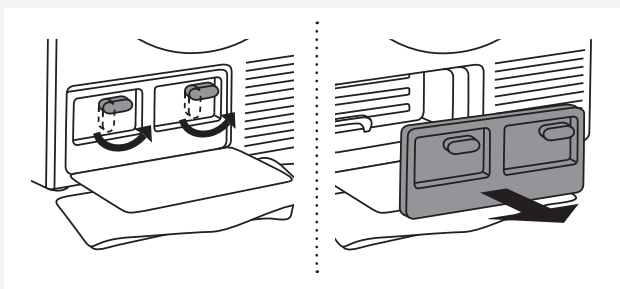

2 Ta tag i spakarna på det inre höljet och vrid dem uppåt. Ta bort det inre höljet.

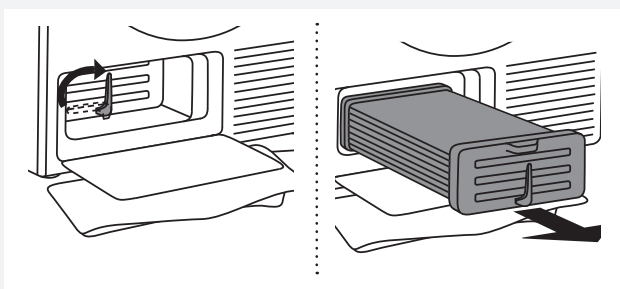

3 Vrid spaken för kondensbehållaren uppåt. Använd handtaget för att dra ut kondensbehållaren.

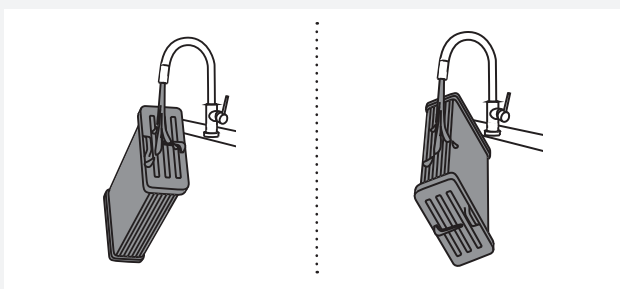

4 Spola kondensenheten med en stråle med ljummet vatten på båda sidor och låt den rinna av.

💡 Peta inte i öppningen mellan lamellerna på kondensenheten eftersom det kan skada den.

💡 Diska inte kondensenheten i diskmaskin.

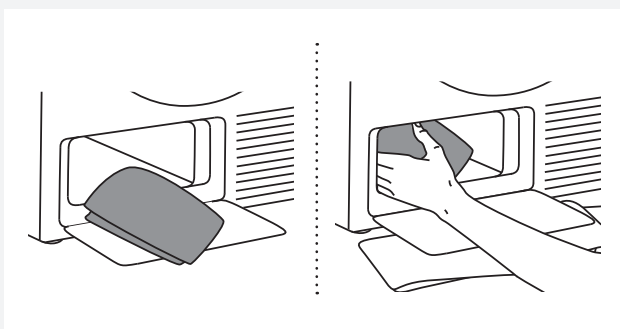

5 Använd en mjuk, fuktig trasa för att rengöra:

- Området framför kondensenheten där vatten vanligtvis samlas
- Området bakom kondensbehållaren (sträck handen djupt in i öppningen, hela vägen till den bakre väggen)
- Kondensenhetens hölje
- Alla packningar och tätningar på kondensenhetens hölje och lucka.

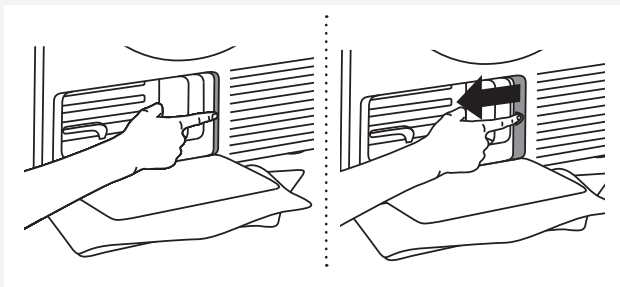

6 Tryck på kanten av filtret och dra ut det.

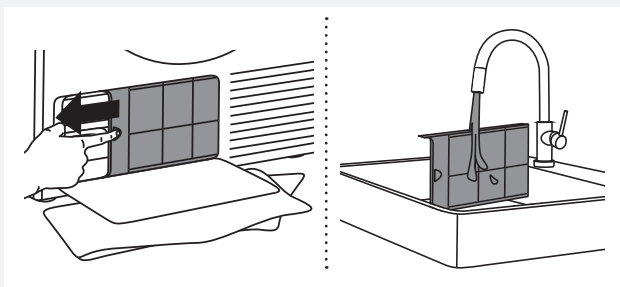

7 Skölj filtret under rinnande vatten och torka av det.

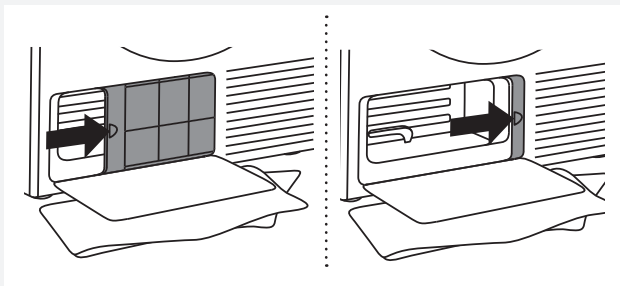

8 Sätt tillbaka filtret.

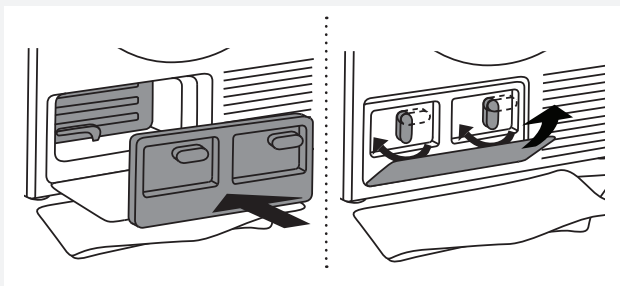

9 Sätt tillbaka kondensbehållaren i höljet. Vrid spaken för kondensbehållaren neråt.

Sätt tillbaka det inre höljet och vrid spakarna neråt.

Stäng det yttre höljet.

YTTERLIGARE INFORMATION OM RENGÖRING

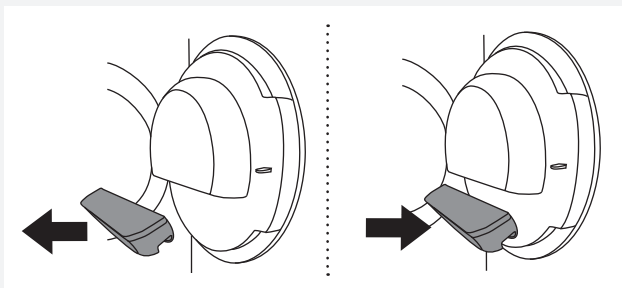

Om du har råkat ta bort **hela** filterbehållaren i luckan, sätt tillbaka den i samma position.

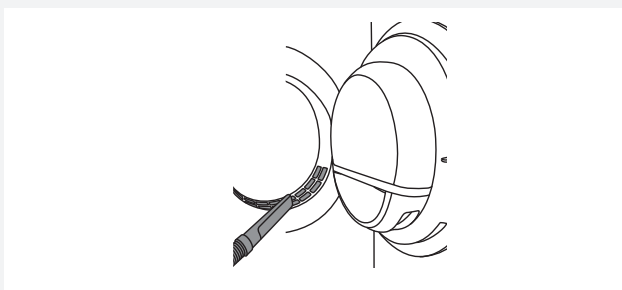

Öppningen nertill på puckan ska rengöras med en dammsugare då och då.

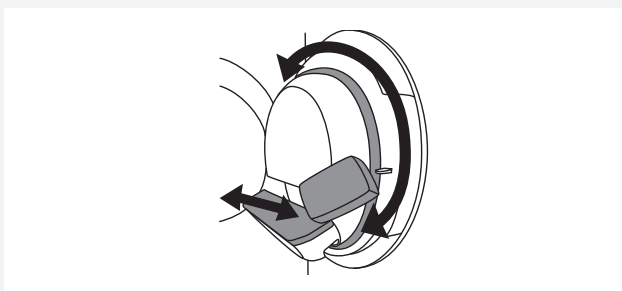

Rengör även filterhuset och luckans tätninglist om så behövs.

RENGÖRING AV APPARATENS UTSIDA

Rengör apparatens utsida och display med en mjuk, fuktig trasa och vatten. **Använd inte slipande eller lösningsmedelsbaserade rengöringsmedel eftersom de kan skada apparaten** (följ rekommendationerna och varningarna från rengöringsmedlets tillverkare).

Torka av alla delar av torktummlaren med en mjuk trasa tills de är torra.

💡 Håll området runt torktummlaren rent och svalt. Damm, värme och fukt ökar torkningstiden.

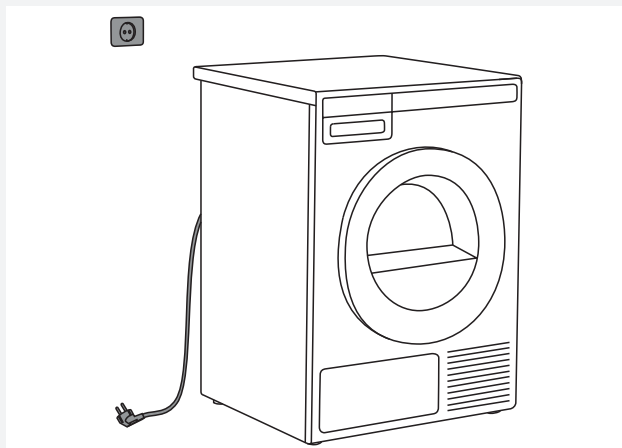

💡 Koppla alltid bort torktummlaren från elnätet före rengöring.

FEL – VAD SKA JAG GÖRA?

Störningar från omgivningen (t.ex. elnätet) kan ge upphov till olika felmeddelanden (se felsökningstabellen). Om detta händer:

- Stäng av apparaten, vänta i 1 minut, slå på apparaten igen och upprepa torkprogrammet.
- Kontakta auktoriserad serviceverkstad om felet inte försvinner.
- Du kan själv lösa de flesta **problemen** med torktumlarens drift (se felsökningstabellen).
- **Reparationer** får endast utföras av en person med tillräcklig behörighet.
- Kostnad för reparationer, eller garantianspråk, till följd av felaktig anslutning eller användning av torktumlar täcks inte av produktgarantin. Användaren får följaktligen stå för reparationskostnaderna i dessa fall.

💡 Garantin täcker inte fel som beror på störningar från omgivningen (t.ex. blixtnedslag, fel i elnät, naturkatastrofer osv.)

Problem/fel	Orsak	Vad ska jag göra?
Maskinen startar inte.	• Strömbrytaren är inte på.	• Kontrollera att strömbrytaren är på.
	• Ingen spänning i eluttaget.	• Kontrollera säkringen. • Kontrollera att stickkontakten sitter i eluttaget som den ska.
Det är spänning i eluttaget men trumman roterar inte... Torktumlarerna fungerar inte.	• Programmet startades inte i enlighet med instruktionerna.	• Läs instruktionerna för användning igen.
	• Luckan kan vara öppen.	• Kontrollera om luckan är ordentligt stängd.
	• Kondensbehållaren är full (gäller endast kondensstorktumlare och torktumlare med värmepump). • Fördröjd start kan vara aktiverad.	• Töm kondensbehållaren (se avsnittet "Rengöring och underhåll") (gäller endast kondensstorktumlare och torktumlare med värmepump). • För att avbryta alternativet fördröjd start, tryck på knappen 5 hoppa över.
Maskinen stannar helt under ett program.	• Filtret kan vara igensatt. Detta kan leda till att temperaturen i torktumlarerna ökar, vilket i sin tur orsakar överhettning, och torktumlarerna stängs av.	• Rengör filtret (se kapitel "Rengöring och underhåll"). • Vänta tills maskinen har svalnat och försök sedan att starta den igen. Om torktumlarerna inte startar, kontakta en servicetekniker.
Tvätten är inte torr, eller torkningen tar för lång tid.	• Filtren är inte rena.	• Rengör filtren (se kapitel "Rengöring och underhåll").
	• Torktumlarerna är placerade i ett stängt utrymme, rummet är för kallt, eller rummet är för litet och luften blir för varm på grund av detta.	• Se till att det finns tillräckligt med frisk luft för torktumlarerna, till exempel kan du öppna dörren och/eller fönstret. • Kontrollera om temperaturen i rummet där torktumlarerna är installerade är för hög eller för låg.
	• Plaggen har inte vridits ur eller centrifugerats ordentligt.	• Om tvätten fortfarande är blöt efter slutförd torkcykel, ska ett lämpligt torkprogram köras igen (efter rengöring av filter).
	• Mängden tvätt i torktumlarerna är för stor eller otillräcklig. • Tvätt som sängkläder trasslas till.	• Använd passande program eller extra funktioner. • Stäng knappar och dragkedjor på tvätten innan torkning. Välj passande program (t.ex. programmet för sängkläder). • Efter torkningsprocessen, lossa tvätten och välj ett extra torkprogram (t.ex. ett tidsinställt torkprogram).

Problem/fel	Orsak	Vad ska jag göra?
Plaggen ojämnt torkade.	<ul style="list-style-type: none"> • Tvätt av varierande typ och tjocklek, och för mycket tvätt. 	<ul style="list-style-type: none"> • Se till att du har sorterat tvätten efter typ och tjocklek, att du har belastat trumman med lämplig mängd tvätt och om du har valt passande program.
Ett lätt dunkande ljud hörs.	<ul style="list-style-type: none"> • Om torktummlaren inte används under en längre tidsperiod kommer samma tyndpunkt att belastas under lastbärande element eller komponenter, vilket orsakar temporär deformation. 	<ul style="list-style-type: none"> • Ljudet kommer att försvinna av sig självt.
Luckan öppnas under torkning.	<ul style="list-style-type: none"> • Överbelastning av luckan (för mycket tvätt i trumman). 	<ul style="list-style-type: none"> • Minska mängden tvätt.

FELDISPLAY

I händelse av fel medan ett program är igång visas relevant fel på displayen Error X.



Tryck och håll ner knappen INFO för att visa felbeskrivningen.

Tryck på knappen 6 EXIT för att återgå till huvudmenyn.

Stäng av torktumblaren och slå på den igen.

Fel som indikeras på displayen (beroende på modell) kan omfatta följande:

Problem/fel	Felindikering på displayen	Vad ska jag göra?
Error 0	E0 - Se bruksanvisningar eller ring service.	Kontrollenhetsfel. Ring servicecentret.
Error 1	E1 - Termistorfel. Se bruksanvisningar eller ring service.	Fel på temperatursensor. Ring servicecentret.
Error 2	E2 - Se bruksanvisningar eller ring service.	Kommunikationsfel. Ring servicecentret.
Error 3	E3 - Pumpfel. Se bruksanvisningar eller ring service.	Fel på pumpen som pumpar kondensvatten in i kondensbehållaren Ring servicecentret.
Error 4	E4 - Rengör filter. Se bruksanvisningar eller ring service.	Kontrollenhetsfel. Rengör filtren. Se kapitlet "RENGÖRING OCH UNDERHÅLL" eller ring servicecentret.
Error 6	E6 - Reläfel. Se bruksanvisningar eller ring service.	Kontrollenhetsfel. Ring servicecentret.
Error 7	E7 - Dörrfel. Se bruksanvisningar eller ring service.	Kontrollenhetsfel. Ring servicecentret.
Error 8	E8 - Knappfel. Se bruksanvisningar eller ring service.	Kontrollenhetsfel. Ring servicecentret.
Error 9	E9 - PB/UI-programvaruversionerna är inte kompatibla.	Ring servicecentret.

INFORMATION innan, under och efter programmet (beroende på modell)

Felindikering på displayen	Vad ska jag göra?
EN: Steam tank is empty. Please fill water. SE: Ångbehållaren är tom. Fyll på med vatten.	Fyll ånggeneratorns tank med destillerat vatten eller kondensat. Håll vattnet genom ånggeneratortankens filter som sitter i kondensortankens hus. Se kapitlet "INNAN DU ANVÄNDER APPARATEN FÖR FÖRSTA GÅNGEN".
EN: Steam tank full. SE: Ångbehållaren är full.	Sluta tillsätta kondensat eller destillerat vatten.
EN: Please close the door before pressing start. SE: Stäng luckan innan du trycker på start.	Stäng torktumlarens lucka innan du startar eller återupptar programmet.
EN: Option not available at this phase of cycle. SE: Alternativet är inte tillgängligt i denna cykelfas.	Denna funktion är inte tillgänglig. Välj ett alternativ som är tillgängligt.
EN: Cycle was interrupted by power failure. Please resume. SE: Cykeln avbröts p.g.a. strömavbrott. Fortsätt.	Tryck på knappen Start/Paus för att starta om eller återuppta programmet.
EN: Please empty the tank before resuming a cycle. SE: Töm tanken innan du fortsätter en cykel.	Se kapitel "RENGÖRING OCH UNDERHÅLL".
EN: Clean door filter. SE: Rengör filtret i luckan.	Se kapitel "RENGÖRING OCH UNDERHÅLL".
EN: Clean the condenser unit. SE: Rengör kondensorenheten.	Se kapitel "RENGÖRING OCH UNDERHÅLL".
EN: Please empty the water tank and clean door filter. SE: Töm vattentanken och rengör luckfiltret.	Se kapitel "RENGÖRING OCH UNDERHÅLL".
EN: Child lock is on. Press buttons for 3 sec to unlock. SE: Barnlåset är aktiverat. Tryck på knapparna i 3 sekunder för att låsa upp.	Se kapitel "SYSTEMINSTÄLLNINGAR".

SERVICE

INNAN DU KONTAKTAR EN SERVICETEKNIKER

Läs kapitlen "FELSÖKNING" och "RENGÖRING
OCH UNDERHÅLL" och se om du kan lösa
problemet själv.

När du kontaktar ett servicecenter, ange
torktumlarens modell (1), typ (2) och serienummer (3).
Modell, typ och serienummer finns på typskylten på
insidan av luckan.

 Vid fel, använd endast godkända reservdelar
från auktoriserade tillverkare.

 Kostnad för reparationer, eller
garantianspråk, till följd av felaktig anslutning
eller användning av torktumlaren täcks inte av
produktgarantin. Användaren får följaktligen stå för
reparationskostnaderna i dessa fall.

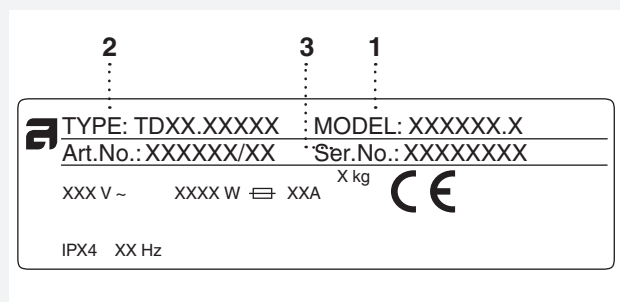
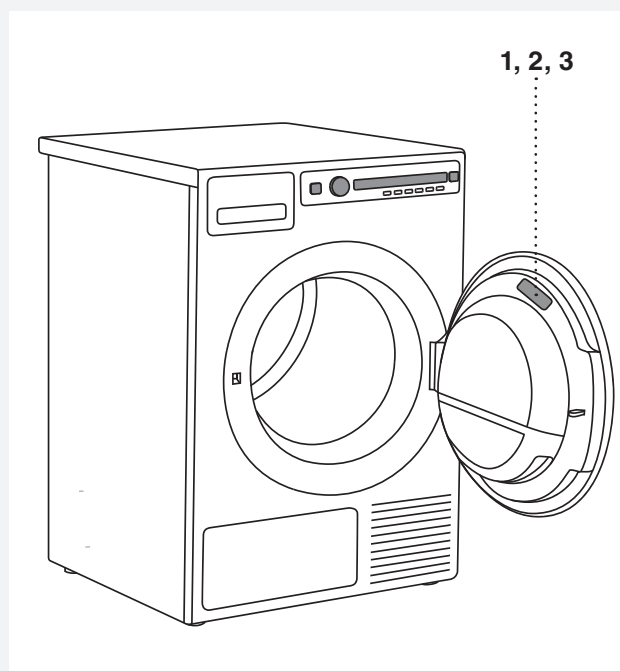

Kontaktadress

Cylinda Service

0771-25 25 00

Du betalar endast lokal telefontaxa

www.cylinda.se

TEKNISK INFORMATION

INFORMATION OM ENERGIMÄRKNING

Informationsblad, i överensstämmelse med kommissionens förordning (EU) nr 392/2012

Modell	TD75.B2XX
Max. torkkapacitet	8 kg (Se typskylt)
Energieffektivitetsklass	B
Årlig energiförbrukning (AE_C)	560,5 (kWh/år) ¹⁾
Strömförbrukning	
Automatisk normal torkning med max belastning (E_{dry})	4,72 (kWh)
Automatisk normal torkning med halv belastning ($E_{dry1/2}$)	2,56 (kWh)
Strömförbrukning	
Strömförbrukning i avstängt läge (P_o)	0,3 (W)
Strömförbrukning i påslaget läge (P_i)	0,3 (W)
Kondenseringseffektivitet	
Automatisk normal torkning med max och halv belastning (C_t)	91 (%)
Automatisk normal torkning med max belastning (C_{dry})	91 (%)
Automatisk normal torkning med halv belastning ($C_{dry1/2}$)	91 (%)
Torkprogram	Auto normaltorr (Auto normal dry) ²⁾ 
Programmets varaktighet (minuter)	
Automatisk normal torkning med max och halv belastning (T_t)	123 (minuter)
Automatisk normal torkning med maximal mängd (T_{dry})	160 (minuter)
Automatisk normal torkning med halv mängd ($T_{dry1/2}$)	95 (minuter)
Ljud	65 (dB(A))
Torktumllartyp (A = automatisk, NA = ej automatisk)	A
Standby-varaktighet	5 (minuter)
Kondenseringseffektivitetsklass	A ³⁾

¹⁾ Baserat på 160 standardtorkcykler med programmet Auto normaltorr  med max och halv belastning, i enlighet med EN61121. Den faktiska energiförbrukningen beror på hur apparaten används.

²⁾ Auto normaltorr  är avsett för torkning av normalvåt tvätt i bomull. Det är det effektivaste programmet för att torka bomullstvätt när det gäller energiförbrukningen.

³⁾ På en skala från G (minst effektiv) till A (mest effektiv).

STANDARDTESTER

För standardtester ska kondensdräneringsslangen anslutas till ett avlopp.

Europa	
Energideklaration	EN 611 21 (392/2012). Program 3 (Auto normaltorr) ☐, 8 kg; bomull, normal temperatur. Apparaten har testats med 1-fas 10A / 16A (beroende på modell; se typskylt).
Testmetod för bullernivå	IEC 60 704-2-6.

TEKNISK INFORMATION

Höjd	850 mm
Bredd	595 mm
Djup	654 mm
Vikt (netto)	45 kg
Trumvolym	117 l
Max. torkbelastning	Se typskylt
Varvtal	50–55 varv/min
Märkeffekt	Se typskylt
Trummans material	Rostfritt stål
Material hölje	Varmförzinkad och pulverlackerad stålplåt eller rostfri stålplåt

PROGRAMTABELL

Tabellen anger effektförbrukningen och tidsvärdena för torkning av en testomgång med tvätt vid olika varvtal och efter centrifugering i olika hastigheter, i enlighet med EN61121.

Följande krav gäller för förbrukningsvärden som anges nedan:

Inloppstemperatur	Rumstemperatur
Inloppsluftfuktighet	50–60%
Torktemperatur	Normal

Program	Mängd	Roteringshastigheten (v/min)	Energiförbrukning, ca (kWh)*	Programvaraktighet ca (h:min)*
Auto normaltorr (Auto normal dry)	☐ ○	1000	4,72	2:40
	○	1400	3,07	1:45
	○	1400	2,30	1:25
Auto stryktorr (Auto iron dry)	○	1000	3,80	2:10
	○	1400	2,20	1:25
	○	1400	1,64	1:00
Auto syntetmaterial (Auto synthetics)	○	1000	1,54	0:55

○	Full last
○	Medellast
○	Liten last

* De uppmätta värdena kan skilja sig från de som anges i tabellen på grund av avvikelser beträffande typ av plagg och mängden plagg, centrifugering, strömvariationer samt omgivande temperatur och luftfuktighet.

KASSERING

Kassering/återvinning av förpackningsmaterial



Emballaget är tillverkat i miljövänliga material som kan återvinnas, kasseras eller förstöras utan att belasta miljön. Därför är förpackningsmaterialen tydligt märkta.

Symbolen på produkten eller emballaget anger att produkten inte får hanteras som normalt

hushållsavfall. Produkten ska i stället lämnas in på en auktoriserad återvinningscentral för hantering av elektrisk och elektronisk utrustning.

Innan en uttjänt apparat kasseras, ta bort alla strömsladdar och bryt sönder luckans lås och klinka så att det inte går att stänga luckan (säkerhetsåtgärd för barn).

Korrekt avfallshantering av produkten hjälper till att förhindra negativa effekter på miljö och hälsa. För detaljerad information om kassering och hantering av produkten, kontakta lokala myndigheter som har hand om avfallshantering, eller din återförsäljare.

Instructions for use

Tumble dryer

Cylinda Sv-Tork S

Dear Cylinda customer!

Welcome to the family of Cylinda customers.

We hope that you will have many years of use from your new machine.

The machine has many features. To make the most of its functions, we recommend that you read the operating instructions before using the machine. The operating instructions include information on how you can help protect the environment.

Cylinda

WARNING: Carefully read the instructions for use before using the washing machine.



QUICK GUIDE

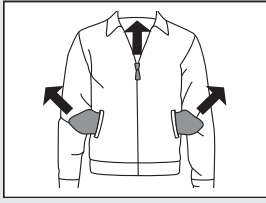

1.

SORT THE FABRICS

Sort the fabric by type and by how heavily soiled the laundry is. Observe the drying symbols on the laundry labels. Close the zippers, hook-and-loop fasteners and buttons.

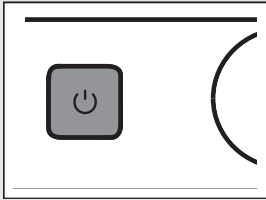

2.

SWITCH ON THE MAIN ON/OFF SWITCH (ON/OFF)

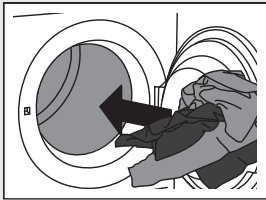

3.

OPEN THE DRYER DOOR AND INSERT THE LAUNDRY.

Before doing so, make sure the drum is empty.

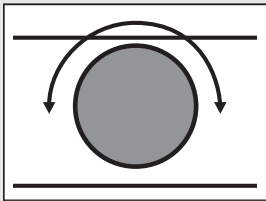

4.

CHOOSE THE DRYING PROGRAM.

Turn the program selector knob to the desired drying program.

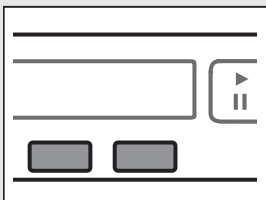

5.

CHOOSE THE PROGRAM SETTINGS.

Choose the settings by pressing the relevant buttons.

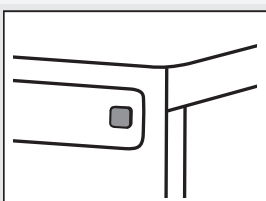

6.

CLOSE THE DRYER DOOR AND PRESS THE **START/PAUSE** BUTTON.

Anticipated drying time, in hours and minutes, will be indicated on the display.

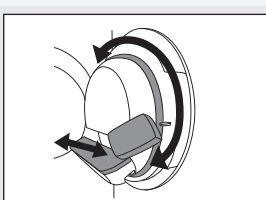

7.





END OF PROGRAM

Open the door and remove the laundry from the dryer. Clean the filters. See chapter "CLEANING AND MAINTENANCE". Close the door. Switch off the main on/off switch. Remove the plug from the power outlet.

TABLE OF CONTENTS

Safety precautions	50	Cleaning and maintenance	76
Dryer description	54	Errors – what to do?	82
Before using the appliance for the first time	55	Servicing	86
Installation and connection	56	Technical information	87
Tips before drying	63	Program table	89
Drying process, step by step (1 – 7)	65	Disposal	90
System settings	73		

The following symbols are used throughout the manual and they have the following meanings:

	Information, advice, tip, or recommendation		Warning – danger of hot surface
	Warning – general danger		Warning – danger of fire
	Warning – danger of electric shock		



GENERAL





Please read the instruction manual and save it for future reference.

- **Please do not use the tumble dryer if you have not read and understood these instructions or use first.**
- Failure to observe the instructions for use or inappropriate use of the tumble dryer may result in damage to the laundry or appliance, or injury to the user.
- Instructions for use are available on our website at www.cylinda.se.
- **Your dryer is intended solely for household use.**
- Before connecting the dryer to the power mains, please read carefully the instructions for use that describe the dryer and its correct and safe use. The instructions apply to several appliance types or models; thus, settings or equipment may be described herein which is not available in your dryer.
- Leave any repairs and similar tasks on the dryer to an expert. Unprofessional repair may result in an accident or major malfunction.
- After installation, the dryer should stand still for two hours before it is connected to the power mains.
- At least two persons are required to install the tumble dryer on top of a washing machine.
- The dryer shall not be connected to the power mains using an extension cord.
- Do not connect the tumble dryer to an electrical outlet intended for an electric shaver or hair dryer.
- ⚠ If the power cord is damaged, it has to be replaced by the manufacturer, an authorized service technician, or a similarly qualified person, in order to avoid any hazards.
- ⚠ The appliance shall not be supplied through an external switching device, such as a timer, or connected to a circuit that is regularly switched on and off by a utility.
- **After the drying process, unplug the dryer power cord from the power outlet.**
- In case of incorrect appliance connection, incorrect use, or servicing by an unauthorized person, the user shall bear the cost of any damage.
- Air in the dryer environment should not contain dust particles.
The air where the dryer is installed should be thoroughly ventilated to prevent reverse flow of gases released from the gas appliances with open fire (e.g. fireplaces).
- Do not evacuate the air from the dryer through channels used for appliances or devices that use natural gas or other fuels for their operation (only applies to the evacuation dryer).
- Do not dry unwashed laundry in the dryer.

- Laundry stained with oil, acetone, alcohol, oil derivatives, stain removers, turpentine, wax, and wax removers should be washed in a washing machine with hot water and detergent before it is dried in the dryer.
- Clothing that includes latex, rubber parts, shower and bathing caps, and laundry or covers with rubber foam shall not be dried in the dryer.
- Use laundry conditioners or similar products in compliance with manufacturer's instructions.
- Do not place the dryer behind lockable or sliding door, or door with a hinge on the opposite side of the dryer door hinge. Install the dryer in such way that the door can always be freely opened.
- Never block the air vents.
- Do not place the dryer on a carpet with long fibres as this may impede air circulation.
- The air in the room where the dryer is installed may not contain dust particles.
- Make sure the fibres do not accumulate around the dryer.
- ⚠ Remove all objects such as lighters and matches from the pockets.
- After installation, wait for 24 hours before using the appliance. If the dryer has to be laid down on one of the sides during transport or servicing, place it with its left side, viewing from the appliance front, downwards (only applies to dryers with a heat pump).
- The appliance shall not be in contact with a wall or adjacent furniture.
- If the dryer is connected to an air exhaust system already used for another appliance, a non-return valve must be installed. Reverse flow into the dryer could damage the appliance, and the non-return valve prevents such reverse flow (only applies to the evacuation dryer).
- A float will switch off the appliance if the condensed water pipe is clogged or if there is a risk of overflowing of the condensed water accumulated in the condensed water tank (only applies to condenser dryers and dryers with a heat pump).
- If you wish to move the dryer or store it in a non-heated room during winter, it is essential that you first empty the condensed water tank (only applies to the condenser dryers and dryers with a heat pump).
- Maximum drying capacity in kg (for the Cotton program) is indicated on the rating plate.

SAFETY

-  Only use the dryer to dry laundry that was washed with water. Do not dry any laundry that was washed or cleaned with flammable cleaners or substances (such as gasoline, trichloroethylene etc.) as this may result in an explosion.
- If you have cleaned your clothes with industrial cleaners or chemical substances, do not dry them in the dryer.
- If the air exhaust hose is connected to an opening in the wall, influx of cool air may be prevented by installing a ventilation grille. (Only applies to evacuation dryer.) .
- The air exhaust hose shall not be connected to an active chimney used to evacuate smoke or waste gases; into a shaft intended for ventilating rooms with combustion equipment; or into a chimney used by third parties. If smoke or waste gases return to the room where the dryer is installed, there is a danger of poisoning (only applies to evacuation dryer).
- The dryer is protected with an automatic switch-off system in case of overheating. The system switches off the heater if the temperature is too high (only applies to evacuation and condenser dryer).
- If the net filter is clogged, the automatic heater switch-off device can be triggered. See chapter "CLEANING AND MAINTENANCE" (only applies to evacuation and condenser dryer).
-  **WARNING! The back of the dryer may get very hot during operation. Wait for the dryer to cool down completely before touching its back side (Observe the instructions in the chapter "INSTALLATION AND CONNECTION")**
-  Never stop a drying cycle or do not open the door before the end of the program. If you do so for any reason, be careful when taking the laundry from the drum as it can still be very hot and there is a risk of burning.
Quickly remove the laundry from the drum and spread it to allow it to cool down as quickly as possible.

CHILD SAFETY

- Do not allow the children to play with the dryer.
- Prevent your children and pets to enter the dryer drum.
- Before closing the dryer door and running the program, make sure there is nothing except laundry in the drum (e.g. if a child climbed into the dryer drum and closed the door from the inside).
- **Activate the child lock.**
See chapter "SYSTEM SETTINGS", section Child Lock.

- **Do not let children younger than three years to come near the dryer, unless they are under constant supervision.**
- The dryer is made in compliance with all relevant safety standards. This dryer may be used by children aged 8 years and above and by persons with reduced physical, sensory or mental capabilities or lack of experience and knowledge, but only if they are supervised during the use of the appliance, if they have been provided relevant instructions regarding safe use of the dryer, and if they understand the hazards of inappropriate use. Make sure children do not play with the appliance. Make sure the children do not clean the dryer or perform any maintenance tasks without supervision.

SAVE THESE INSTRUCTIONS FOR FUTURE REFERENCE!

DRYER DESCRIPTION

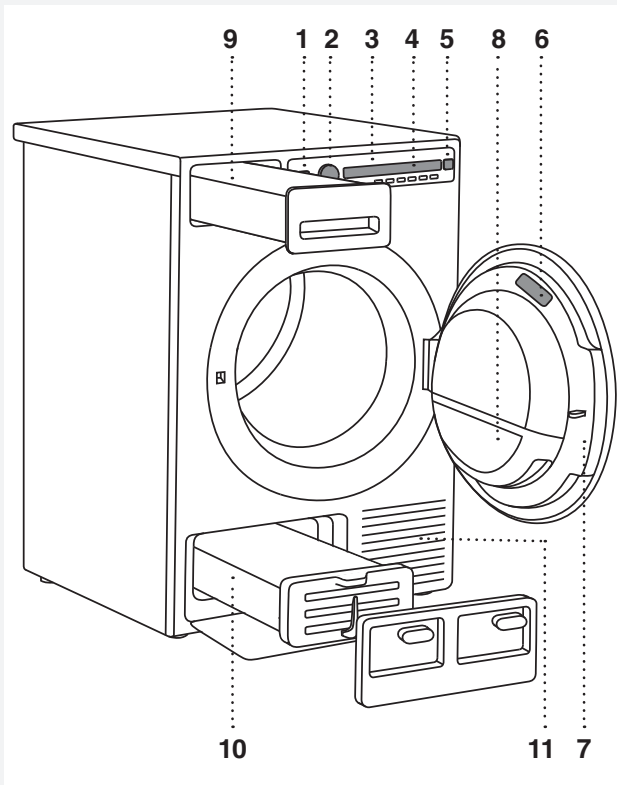

1. Main switch (ON/OFF)
2. Program selector knob
3. Display unit
4. Program selector buttons
5. Button (start/pause)
6. Rating plate with information about the dryer (on the inside of the dryer door)
7. Dryer door
8. Door net filter
9. Condensate tank (depending on the model)
10. Condenser unit
11. Air vents

BEFORE USING THE APPLIANCE FOR THE FIRST TIME

PACKAGING

Remove all packaging.

Please sort the materials in compliance with local recommendations (see chapter "DISPOSAL").

CLEANING

Disconnect the dryer from the power mains and open the door towards you. Clean the dryer drum with a damp cloth and a mild detergent.

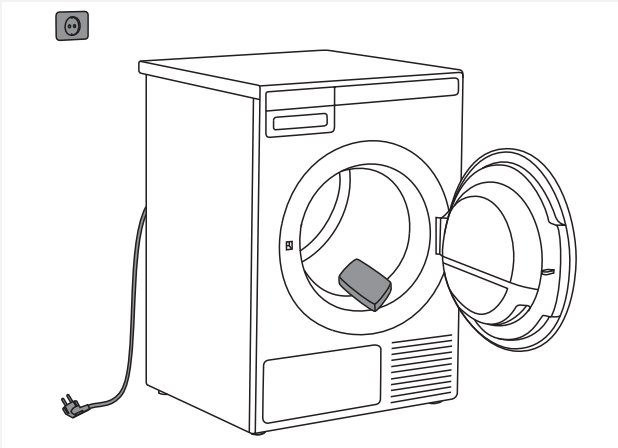

 No program can be started while the door is open.

CHOOSING THE LANGUAGE

When the dryer is connected (see chapter "INSTALLATION AND CONNECTION") and switched on for the first time, choose the preferred language:

1. Press the button 2 or the program selector button to scroll the list of languages. Confirm your selection by pressing the OK button.
2. Press the "Finalize" button to confirm your selection.

For further drying process, see chapter "DRYING PROCESS, STEP BY STEP (1-7)".

 When you run the dryer for the first time, or if the dryer has been out of use for a long time, slight hitting noise may appear. This is normal and it will disappear after a few drying cycles.

INSTALLATION AND CONNECTION

DRYER PLACEMENT

The dryer can be either free standing or installed on top of a washing machine.

The dryer emits heat. Therefore, do not place it in a very small room, as the drying process may be longer due to limited amount of ambient air.

💡 Do not place the dryer in a room where temperature can drop below 0 °C, as the machine may not operate correctly at such low temperatures, or freeze, which in turn can result in damage to the machine.

For optimum dryer operation, install it in a room with adequate ventilation and a temperature between 10 °C and 25 °C.

⚠ Do not place the dryer behind lockable or sliding door, or door with a hinge on the opposite side of the dryer door hinge. Install the dryer in such way that the door can always be freely opened.

💡 Never block the air vents.

💡 At least two persons are required to install the tumble dryer on top of a washing machine.

⚠ Do not place the dryer on a carpet with long fibres as this may impede air circulation.

Free-standing appliance

The dryer may be placed adjacent to a washing machine.

If the friction between the dryer feet and the floor is not sufficient, the dryer may move during operation.

To prevent sliding, use a non-slide mat or install the supplied vacuum feet onto both front feet.

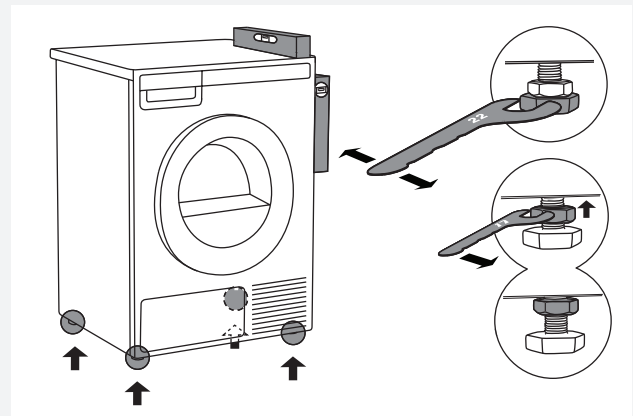
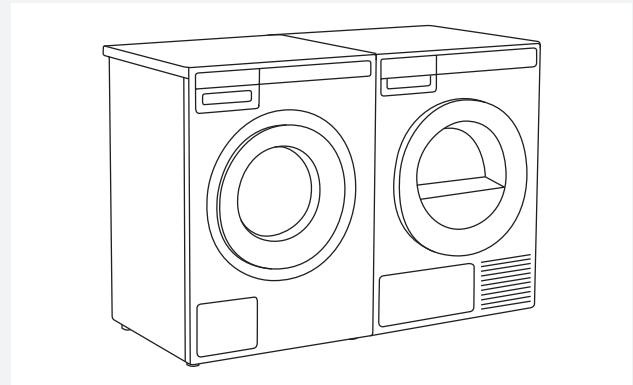

Place the dryer so that it is stable. Use a spirit level to level the dryer in longitudinal and traverse direction by rotating the adjustable feet using a No. 22 spanner (max. 15 mm). Then, firmly tighten the jam nuts (counter nuts) by rotating them towards the appliance bottom using a No. 17 spanner ↑.

Clearance around the dryer for optimum operation

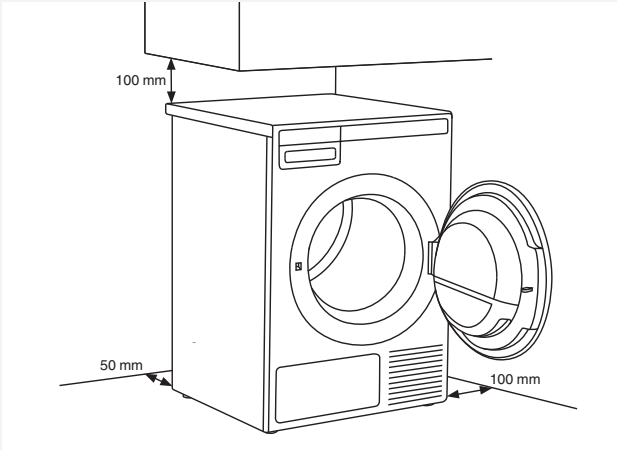

💡 The appliance shall not be in contact with a wall or adjacent furniture. For optimum dryer operation, observe the clearance from the wall as shown in Fig.

Opening the dryer door (top view)

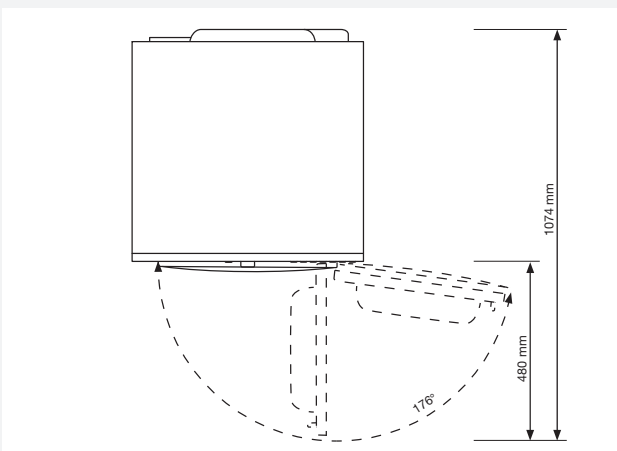

Stacking on top of a washing machine

To stack the dryer on top of a washing machine, use the extra vacuum feet and the tipping guard (A+B), supplied in the cardboard box in the dryer drum. Tipping guard part B is designed to fit on washing machines and it may be hard or impossible to mount on appliances of other brands. If the washing machine and dryer are not of matching dimensions or if you have installed a hidden helper between the two appliances, then binding plates are available as optional accessories at the service unit (... available only for HH (accessory Hidden Helpers) and TD75 stacked on top of WM80 or WM85; not intended for any other combinations).

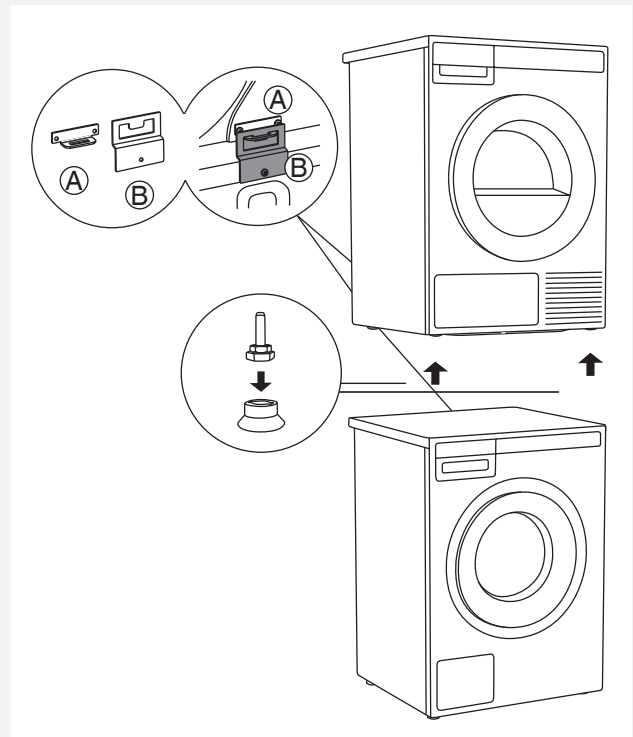

All CYLINDA washing machines can bear the weight of the dryer.

💡 Washing machine on which you wish to install the dryer must be able to bear the weight of the dryer (see washing machine's rating plate or technical information).

How to stack a dryer onto the washing machine (CYLINDA):

There is a cardboard box in the dryer drum, containing the vacuum feet and the tipping guard.

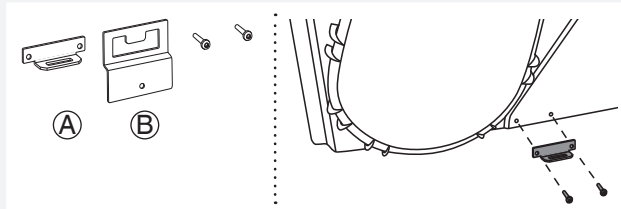

1 The tipping guard consists of two metal parts (A + B).

Use two screws to attach the A part to the back of the dryer.

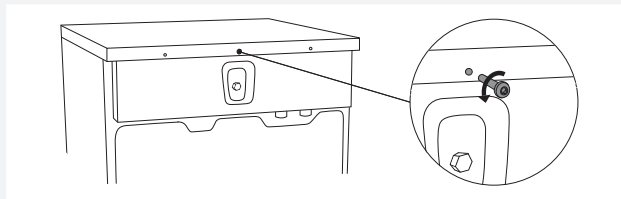

2 Undo the screw on the back side of the washing machine.

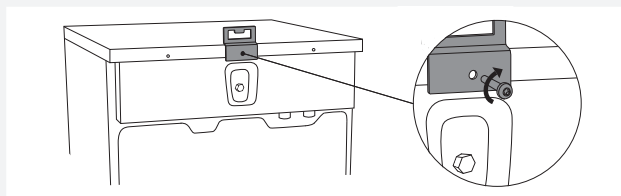

3 Use the screw to attach the tipping guard (B part) to the back of the washing machine.

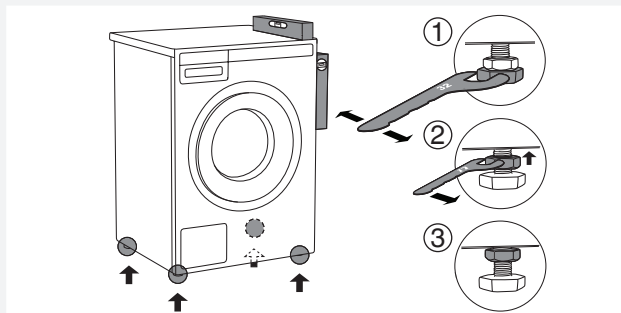

4 Level the washing machine so that it is stable.

1. Level the washing machine in longitudinal and traverse direction by rotating the adjustable feet using a No. 32 spanner. The feet allow levelling by +/- 1 cm.
2. After adjusting the height of the feet, firmly tighten the jam nuts (counter nuts) using a spanner No 17, by turning them towards the bottom of the washing machine ↑.
3. Tighten the jam nuts (counter nuts).

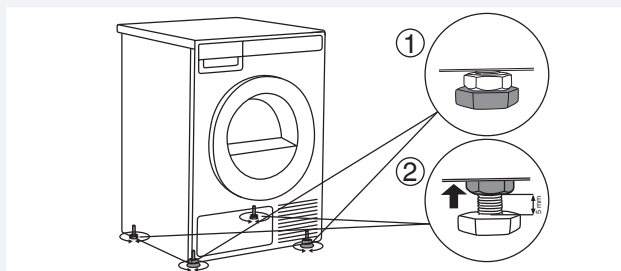

5 Set the dryer feet:

1. Tighten the front two feet all the way in.
2. Undo the back feet by 3.5 turns or 5 mm; then, fasten the jam nuts towards the bottom of the appliance ↑.

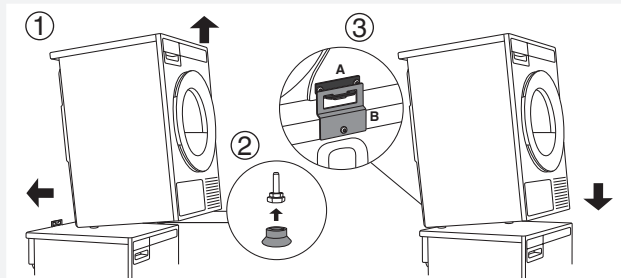

6 Place the dryer onto the washing machine:

1. Lift the front part of the dryer by 5 to 10 cm.
2. Attach the vacuum feet onto the front feet of the dryer.
3. Push the dryer into the tipping guard (so that the B part is inserted into the A part) and release it (See figure on previous page).

💡 Make sure the tipping guard is "locked"!

CHANGING THE DOOR OPENING DIRECTION

To change the direction of door opening, proceed as follows.

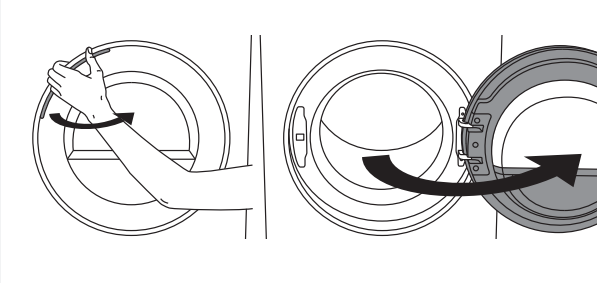

1 Open the door fully.

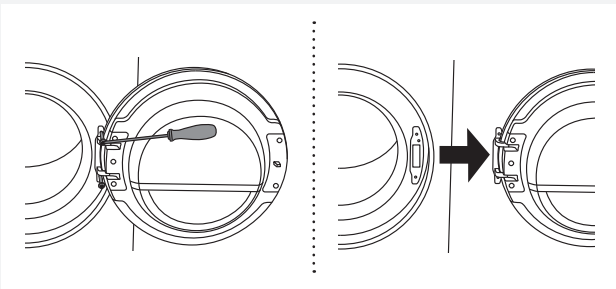

2 Undo the screws and remove the door.

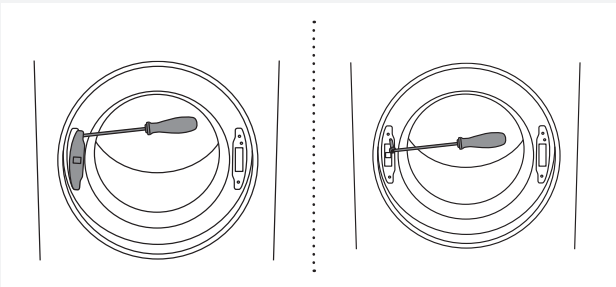

3 Use the screwdriver to remove the door lock cover and undo the screw on the door lock.

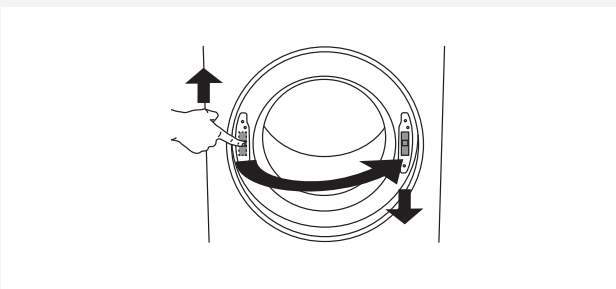

4 Push the door lock upwards and remove it. Move it to the other side and push it downwards.

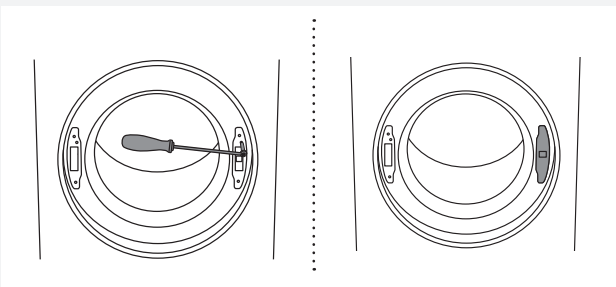

5 Fasten the screw on the door lock. Replace the door lock cover.

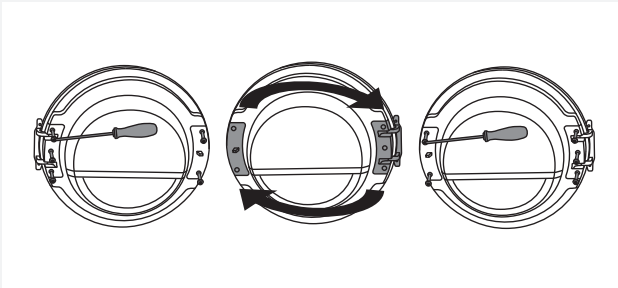

6 Undo the door hinge assembly (left) and the door latch assembly (right), switch their positions, and replace the screws (door hinge assembly to the right-hand side, door latch assembly to the left-hand side).

 Use the screwdriver to remove the plastic part more easily.

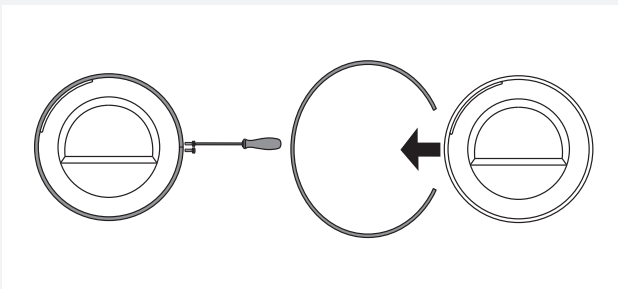

7 Undo the door ring and remove it temporarily.

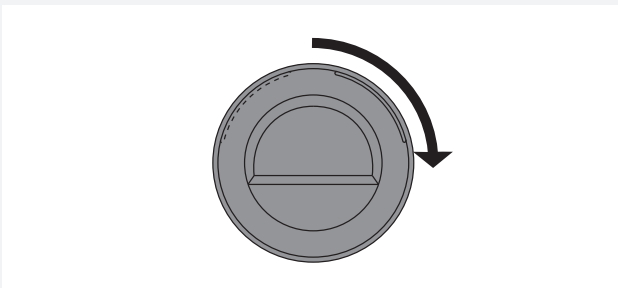

8 Rotate the door glass cover by 90° so that the sign indicating the opening of the door is on the other side.

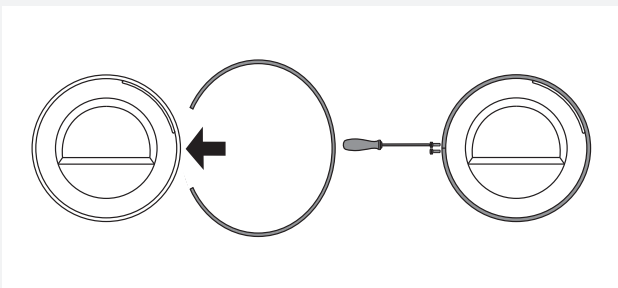

9 Rotate the door ring by 180°, install it onto the door, and fasten it with screws.

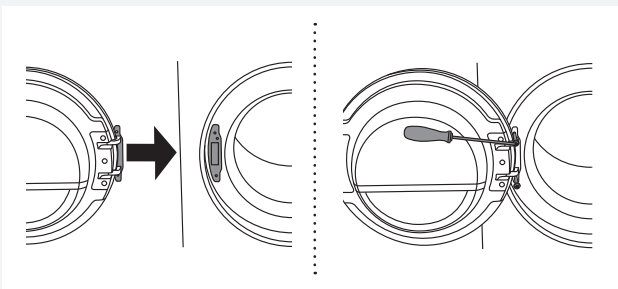

10 Replace the door on the door hinge and fasten the screws.

DRAINING THE CONDENSATE

The moisture from the laundry is extracted in the condenser unit and accumulated in the condensate tank. Condensate tank has to be emptied regularly (see chapter "CLEANING AND MAINTENANCE").

To simplified and avoid emptying and interruption of the drying cycle due to full condensate tank, run the condensate discharge tube located at the back of the appliance directly into a drain (see chapter "SYSTEM SETTINGS/ Condensed water").

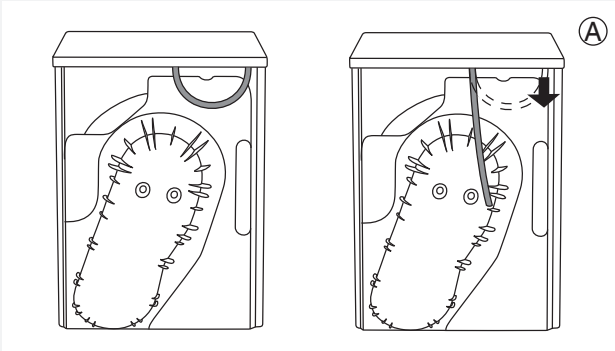

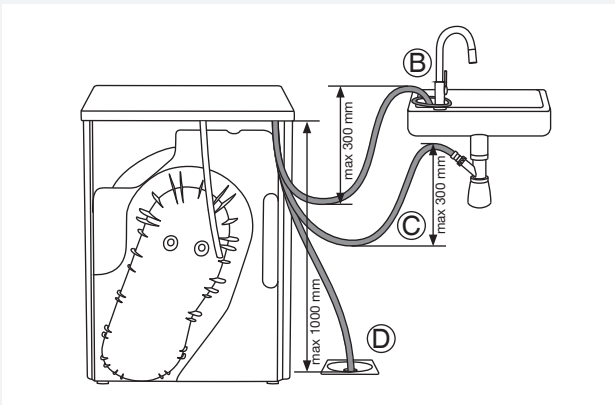

- 1 Remove the small short hose from the attachment (A).





- 2 Connect the supplied drain hose to the same attachment (A).

Run the condensate drain hose into a drain. Tie the hose onto a tap (B) so that it cannot slip during use. The drain hose can also be fed into the washbasin siphon (C) or directly into the floor drain (D). Then, the water is pumped directly into a washbasin, a siphon, or a floor drain.

 Do not pull the drain hose, and make sure it is not under tension, clamped, or bent.

 If you decide to run the condensate drain hose into a drain, siphon, or washbasin, make sure the hose is securely fastened. This will prevent any water spillage that could result in unexpected damage.

 Always use hoses that are supplied with the appliance.

 If the dryer is connected to an air exhaust system already used for another appliance, a non-return valve must be installed. Return flow into the dryer could damage the appliance and the non-return valve prevents such flow.

CONNECTING TO THE POWER MAINS

 After installation, the dryer should stand still for two hours before it is connected to the power mains.

Connect the appliance to an earthed power outlet. After installation, the wall outlet should be freely accessible. The outlet should be fitted with an earth contact (in compliance with the relevant regulations).

Connection upon delivery

TYPE: TDXX.XXXXX	MODEL: XXXXXX.X
Art.No.: XXXXXX/XX	Ser.No.: XXXXXXXX
XXX V ~	XXXX W ⇔ XXA ^X kg
	
IPX4 XX Hz	

Information about your dryer is indicated on the rating (type) plate.

Use the type A differential current protection switch.

 The dryer may not be connected to the power mains using an extension cord.

 Do not connect the tumble dryer to an electrical outlet intended for an electric shaver or hair dryer.

 Any repair and maintenance pertaining to safety or performance should be done by trained experts.

TIPS BEFORE DRYING

This chapter includes several tips on how to prepare the laundry from drying.

LAUNDRY SORTING

Sort the laundry according to:

- type,
- fabric thickness.

For the most even drying, make sure the laundry is made of a similar material.

CLOTHING

1. Close the buttons, zips, and hook-and-loop fasteners, so that they do not damage the fabric.
2. Turn the pockets inside out.
3. Place very sensitive clothes in a special-purpose laundry washing bag.
(The special purpose laundry bag is available as an optional accessory in general stores.)

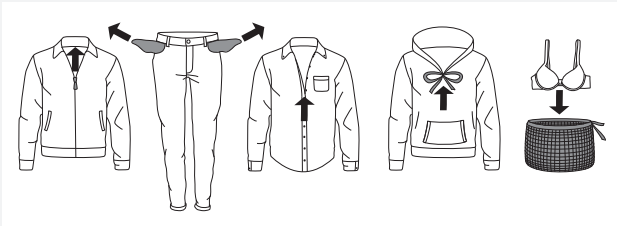

































 Laundry to be dried in the dryer should be spun at a minimum of 1000 rpm. Higher spinning speeds will save energy and cut drying time.

 If you decide to dry only one large item, we recommend drying it separately from smaller items of laundry.

LAUNDRY SYMBOLS

Observe the laundry symbols.

Textile maintenance symbols:

 Washing		
Normal		Delicate
	Max. washing temperature 90 °C	
	Max. washing temperature 60 °C	
	Max. washing temperature 40 °C	
	Max. washing temperature 30 °C	
	Hand wash only	
	Do not wash	
 Bleaching		
	Bleaching in cool water	
	Bleaching not allowed	
 Dry cleaning		
	Dry cleaning with all agents	
	Perchloroethylene R11, R113, petroleum	
	Dry cleaning in kerosene, pure alcohol, and R113	
	Dry cleaning not allowed	
 Ironing		
	Ironing with a hot iron with a maximum temperature of 200 °C	
	Ironing with a hot iron with a maximum temperature of 150°C	
	Ironing with a warm iron with a maximum temperature of 110°C	
	Ironing not allowed	
 Natural drying		
	Drying on a flat surface	
	Drying without prior spinning	
	Drying on a clothes line or a hanger	
 Tumble drying		
	Drying at high temperatures	
	Drying at low temperatures	
	Tumble drying not allowed	

MATERIALS (FABRICS) SUITABLE FOR DRYING IN A TUMBLE DRYER

 Material is suitable for tumble drying. Clothes dried in a tumble dryer will be softer and lighter than air-dried clothes.

 The dryer does not cause any considerable wear of the fabric. The lint collected in the lint filter consists of dust and fabric fragments collected during the use of the laundry.

MATERIALS (FABRICS) THAT MAY NOT BE DRIED IN A TUMBLE DRYER

 This symbol means that the material is not suitable for drying in a tumble dryer.

Never tumble dry the following:

- clothing that was chemically cleaned (or dry-cleaned) at home,
- foam,
- glass fibres.

DRYING PROCESS, STEP BY STEP (1 – 7)

STEP 1: SORT THE FABRICS.

See chapter "TIPS BEFORE DRYING"

STEP 2: TURN ON THE MAIN SWITCH.

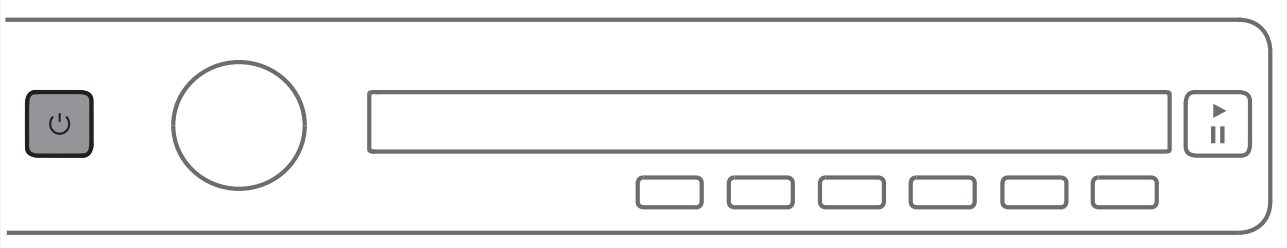

Turning on

Press the  on/off button.

Turning off

Press the  on/off button.

STEP 3: OPEN THE DRYER DOOR AND INSERT THE LAUNDRY.

Open the dryer door towards you.

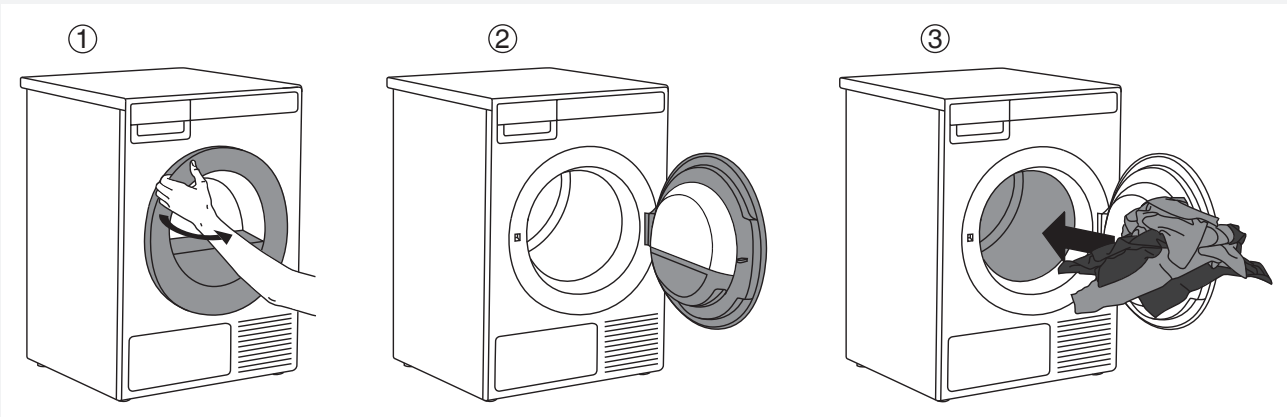

Place the laundry into the empty dryer drum. Make sure there aren't any other objects among the laundry, such as a detergent ball.

Such objects could melt and cause damage to the dryer or your laundry.

Do not overload the drum! (See program table and observe your nominal load as indicated on the rating plate.)

If the dryer drum is overloaded, the laundry will be more wrinkled and perhaps unevenly dried.

STEP 4: CHOOSE THE DRYING PROGRAM.

Choose the program by rotating the program selector knob in either direction.



The program selector dial can be used when arrows  appear on the display. Select the program based on the type and remaining moisture of the laundry you wish to dry.

Anticipated program duration is indicated on the display.

Extra program settings can also be selected for each program. See STEP 5.

Choose between the following programs:

Program	Max. kg*	Description
1. AUTO EXTRA DRY (Automatic intensive drying)	8	Use this program for thicker multi-layered non-sensitive cotton laundry. After drying, it will be completely dry and ready to be stored in the cupboard.
2. AUTO DRY	8	Use this program for thicker non-sensitive cotton laundry. After drying, it will be completely dry and ready to be stored in the cupboard.
3. AUTO NORMAL DRY 	8	Use this program for thicker non-sensitive cotton laundry of approximately the same thickness. After drying, it will be dry or slightly moist.
4. AUTO IRON DRY	8	Use this program for non-sensitive cotton laundry. After drying, it will be ready for ironing.
5. AUTO SYNTHETICS	3,5	Use this program for sensitive laundry made of a mixture of synthetic and cotton fibres. After drying, the laundry will be slightly moist.
6. BEDDING	5	Use this program for larger items. When the program is complete, they will be completely dry. Adjusted drum rotation prevents the laundry from tangling.
7. SHIRTS	2	Use this program to dry shirts and blouses. Adjusted drum rotation prevents the laundry from creasing.
8. QUICK PRO	2	Use this program for non-sensitive laundry washed with a quick program.
9. TIME PROGRAM	4	Use this program for non-sensitive laundry that is still slightly moist and has to be thoroughly dried. In the time program, remaining moisture is not detected automatically. If the laundry is still damp after the program is complete, repeat the program; if it is too dry and therefore creased and rough to touch, the drying time you selected was too long. Program duration can be adjusted from 30 minutes to 4 hours (in 15-minute steps).

Program	Max. kg*	Description
10. AIRING	2	This program does not use a heater. Use it to refresh your clothes. Program duration can be adjusted from 15 minutes to 4 hours (in 15-minute steps).
11. SYSTEM SETTINGS		Use the program selector knob to select System Settings. Confirm the selection by pressing ENTER (button "2"). Then, use the program selector knob to scroll the list of settings. The following can be selected: The following options are available: <ul style="list-style-type: none"> - Child Lock, - Language (language selection), - Programs (set of programs), - Display (display unit: contrast & logo), - Sounds, - Condensed water, - Reset. <p>See chapter "SYSTEM SETTINGS".</p>

* Max. kg dry load

 If your laundry is not dried to the desired dryness level, use extra program settings or use a more suitable program.

STEP 5: CHOOSING THE PROGRAM SETTINGS

Using the program settings, the drying programs can be further adjusted to your wishes.

Some program settings may not be available for your selected program.

Selected program settings will remain stored after the end of the drying cycle and may be changed subsequently (except for delayed start which is not stored after the drying is complete).

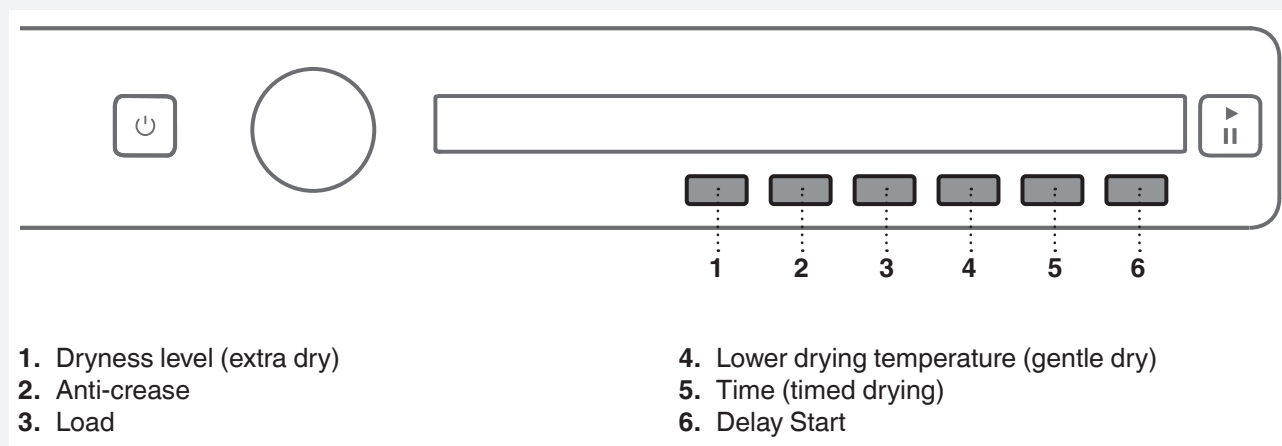

Choose the program settings before pressing the START button.

When the drying program is in progress, program settings cannot be changed.

Press and hold the button under a program setting to display the information (INFO) about it.

Following are the program settings that may be selected using the buttons 1 to 6:

1. Dryness level (extra dry)

By pressing the 1 key, you can choose between extra dryness levels (+, ++, +++).

Each time the button is pressed, the final level of laundry dryness and drying time will change.

2. Anti-crease

This function pertains to what happens after the drying cycle.

By pressing the button 2 you can choose the duration of the anti-crease program from 0 hours (I)⁰ to 4 hours (I)⁴, in 1-hour steps.

3. Load

By pressing the button 3, you can choose between loads of the dryer.

<input type="radio"/>	Full load
<input type="radio"/>	Small load
<input type="radio"/>	Partial load

Selection of actual load affects the initially displayed anticipated drying time.

4. Lower drying temperature (gentle dry)

Press the button 4 to switch the gentle dry function on (ON) or off (OFF).

5. Timed drying

First, use the program selector knob to select the Timed program.

Press the button 5  to select a drying time from 30 minutes to 4 hours, in 15-minute steps.

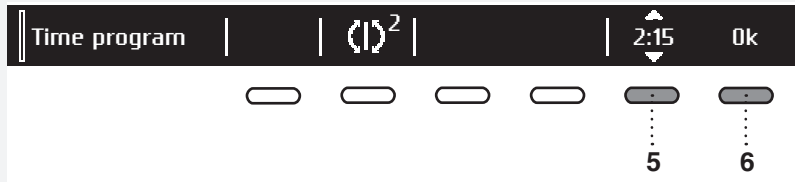

Use the button 6 (OK) to confirm the selected drying time. Press the **Start** ► button to start the drying process.

6. Delay Start

Press the button 6 to choose the Delayed Start when you wish the drying program to start after a certain period of time..





Press the button 6 for  to appear. Use the program selector knob or the button 6 to set the delay from 30 minutes to 6 hours in 30-minute steps, and then from 6 hours to 24 hours in 1-hour steps.

Press the button 5 (OK) to confirm the selected Delay Start time.

Press the **Start** ► button to start.

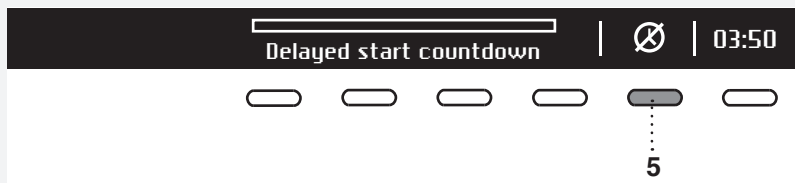
When the countdown reaches zero, the selected drying program will start automatically.



To cancel the delay and start the drying process immediately, press the button 5 .

When Start delay time is once set, it is not possible to change it; the only possibility is to »Skip it « with pressing on button  and immediately continue with chosen program.

 Delayed start cannot be set for the favourite programs.

If you do not take any action for 5 minutes, the display will switch to standby mode.

Press the ON/OFF button to reactivate it. The countdown to the start of the drying cycle will be displayed.

If the dryer is in the standby mode, the display will switch on 1 minute before the start of the drying cycle.

After the countdown, drying time will be indicated on the display unit.

STEP 6: CLOSE THE DOOR AND START THE DRYING PROCESS.

Close the dryer door and press the **Start/Pause** button.

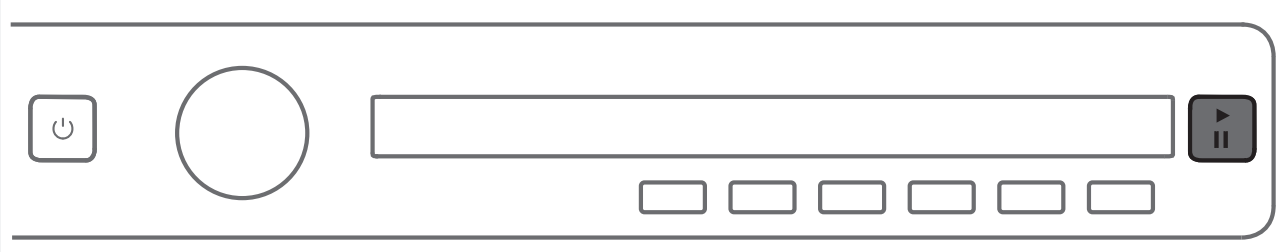

- ▶ Start (pressed briefly – start/resume)
- || Pause (pressed briefly – drying temporarily suspended)
Cancel (press and hold the button for 3 seconds)



Remaining time

Depending on the selected program and load, anticipated drying time will be displayed in hours and minutes. Actual drying time will depend on the selected program, load, type of laundry, spinning rate etc. Actual drying time may be longer or shorter than initially displayed.



Pausing, stopping or changing the program



To pause a program, briefly press the Start/**Pause** button.

To resume the program, press the **Start/Pause** button again.



The drying program may also be paused by opening the dryer door.

To resume the programme, simply close the door and press the **Start/Pause** button.

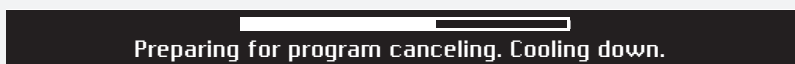

To stop and cancel the washing program, press the Start/Pause button and hold it for 3 seconds.

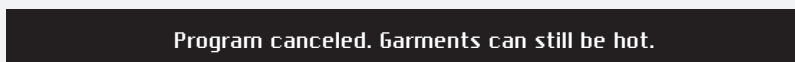

The selected program will be stopped and the cooling stage will begin. Cooling time depends on the selected program.

Only after the cooling is complete, can you use the program selector knob to select a new program and press the **Start/Pause/Stop** button.

 The final drying cycle includes a cooling down stage without heater operation. It makes sure the laundry is of suitable temperature at the end of the program and that it can be taken from the dryer without risk of touch hot clothes.

A drying program can be paused using the ON/OFF button.

The dryer will switch off. After the dryer is switched on, press the Start button to resume the program.

STEP 7: END OF PROGRAM



After the end of the drying program, the display will indicate that the program has been successfully completed ("Cycle completed successfully").

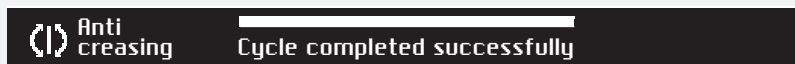

If you have selected the "Anti-crease" option, the dryer will continue to operate after the end of the drying cycle for the amount of time specified upon selection of this program setting.



After the drying cycle, you have the possibility to save the program as a favorite program (see "Favourite programs").

Open the door towards you and remove the laundry from the dryer.

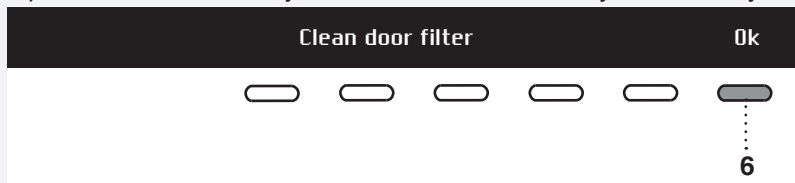



Clean the net filter in the door (see chapter "CLEANING AND MAINTENANCE").

Make sure the dryer drum is empty, then close the door.

5 minutes after the end of the program or last activation, the display will switch off to standby mode in order to save power.

The display will light up again if you press the ON/OFF button or open the dryer door.

 After each drying cycle, clean the net filter in the door and empty the condensate tank. See chapter "CLEANING AND MAINTENANCE".

 A clogged net filter and heat pump filter may result in activation of the automatic overheating switch-off device. Clean the filter, wait for the machine to cool down, and try running it again. If the dryer still fails to start, call a service technician.

 After the drying process, unplug the dryer power cord from the power outlet.

Favourite programs/Add to fav?



After the end of the drying program, you can use the button 6 to store the program, including all extra settings, as your favourite program.

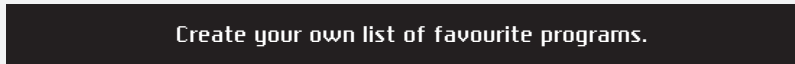

Up to 4 favourite programs can be stored.

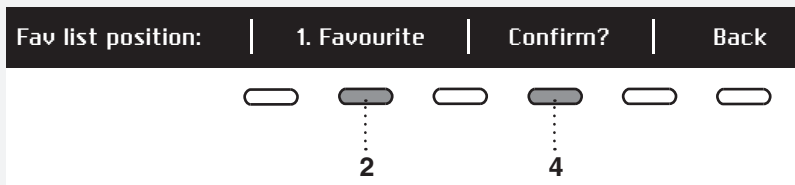

Choose the favourite program position (number) using the button 2; the most recently used program, including all settings, will be offered. To store a program, confirm with the button 4.

Changing a favourite program

If you wish to store a program after the end of the drying cycle, but there is no more room for another favourite program (only 4 favourite program slots are available), then one of the existing stored favourite programs can be substituted with a new one.

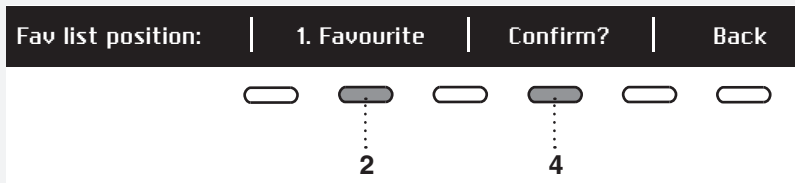

Use the button 2 to scroll through the list of Favourite programs. Press the button 4 to confirm the program to be replaced.

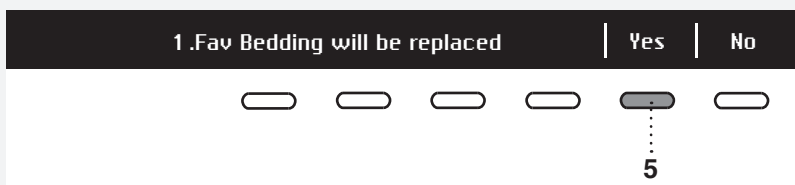

Confirm the replacement by pressing the button 5.

If you do not take any action for 5 minutes, the display will switch to standby mode. To activate the display, press the ON/OFF button or open the dryer door.

SYSTEM SETTINGS

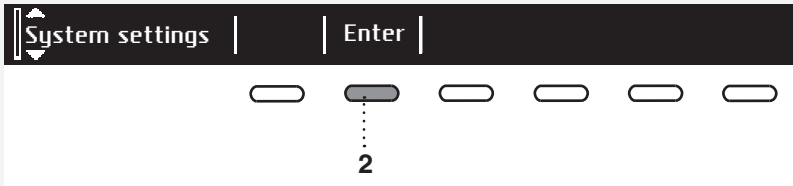

In the main menu, use the program selector knob to select "System Settings".
Confirm the selection by pressing the button 2.

Then, use the program selector knob to scroll the list of settings that can be changed.

- Child Lock
- Language
- Programs
- Display (display unit: contrast & logo)
- Sounds
- Condensed water
- Reset

Use the button 6 (BACK) to return to "System Settings" or to the main menu.

Press the INFO button to display brief information about the setting.

CHILD LOCK



Child lock can be activated by pressing the button 1 . This will prevent children from switching on the machine.



Press the button 1 to deactivate the child lock.

When the child lock is activated, no other function can be selected.



To temporarily (for 3 minutes) switch off the child lock, press the 1 and 4 buttons simultaneously and keep them pressed for 3 seconds.

LANGUAGE

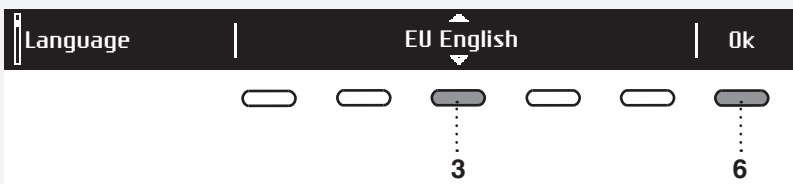

You can choose between 24 languages. Press the button 3 for to appear. Use the program selector knob or the button 3 to scroll the list of languages. Use the button 6 (OK) to confirm the selected language.



Use the button 6 to return to "System Settings".

PROGRAMS

The main menu includes the entire set of programs that you can choose using the program selector knob. This setting allows only displaying the selected program in the main menu.

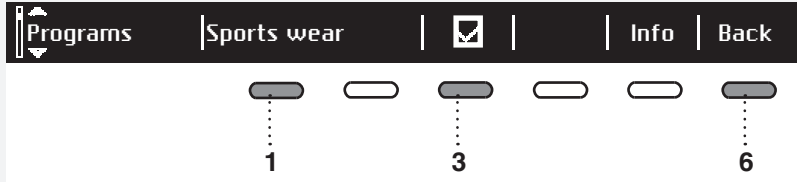

Press the button 1 for to appear. Use the program selector knob or the button 1 to select a program. Use the button 3 to set whether this program is to be displayed or not: On / Off .

Use the button 6 to return to "System Settings".

DISPLAY UNIT

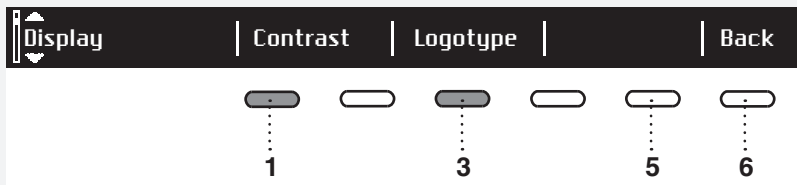

Set the Contrast and Logo display.

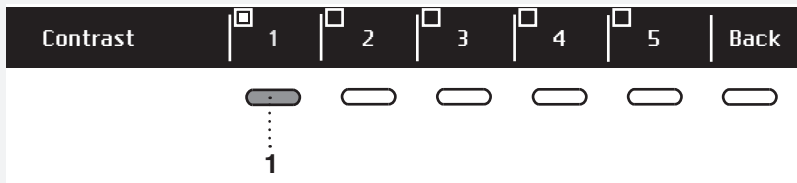

Use the buttons 1 to 5 to set the Contrast.



Use the button 1 to toggle Logo display on or off . The symbol means that logo will appear on the display when the machine is turned on.

Use the button 6 to return to "System Settings".

SOUNDS

Choose whether audible signals are switched on or off.

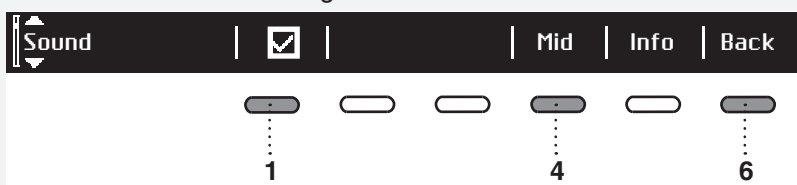

Use the button 1 to switch acoustic signal on or off .

Use the button 4 to choose between the following settings: low, mid, and high. As you scroll through the options, a sample audible signal will be sounded.

Use the button 6 to return to "System Settings".

CONDENSED WATER

You can choose between draining condensed water into a condensate tank or directly into the drain.

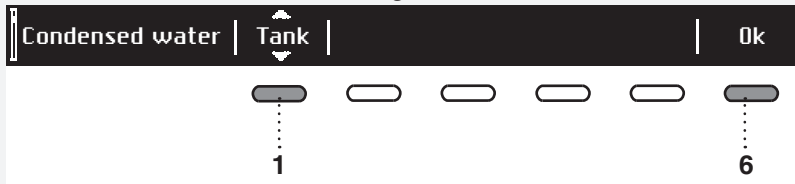

Press the button 1 for  to appear. Use the program selector knob or the button 1 to choose between following: "Tank" – run condensate water into a condensate tank
"Drain" – run condensate water into a drain



If you decide to choose option "Drain", it is necessary to observe how to connect drain hose (see chapter "INSTALLATION AND CONNECTION / Draining the condensate").

Press the button 6 to return to "System Settings".

RESET

This means that all settings will return to the default settings and your own settings will be deleted.

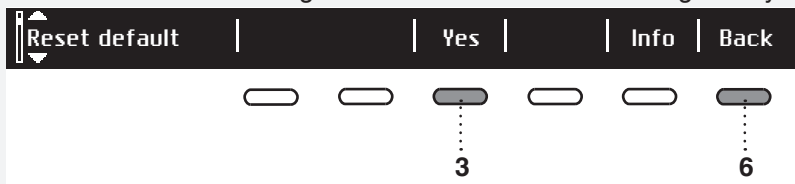

Confirm the selection by pressing the button 3 (YES).

Press the button 6 to return to "System Settings".

NOISES

 In the initial stage of drying or during drying, the compressor and the pump may cause noise which, however, does not affect the dryer operation.

Humming noise: this is the sound of the compressor unit. The level of noise depends on the program and the drying stage.

Whirring noise: from time to time, the compressor unit is ventilated.

Pumping noise: the pump is pumping the condensate into the condensate tank.

Clicking noise: clicking noise is caused by automatic cleaning of the heat exchanger (compressor).

Rustling water noise: can be heard during automatic cleaning.

Rattling noise: can be heard during drying if laundry has any hard parts (buttons, zippers etc.)

CLEANING AND MAINTENANCE

 Before cleaning, make sure to switch off the appliance and disconnect it from the power mains (unplug the power cord from the outlet).

CLEANING THE DOOR NET FILTER IN THE DOOR

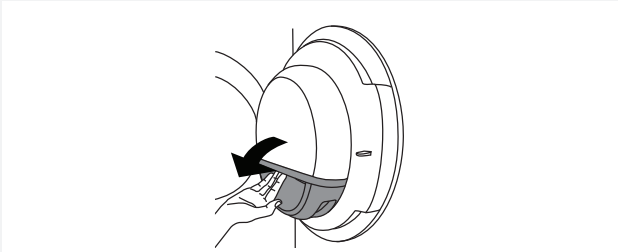

1 Open the filter housing.

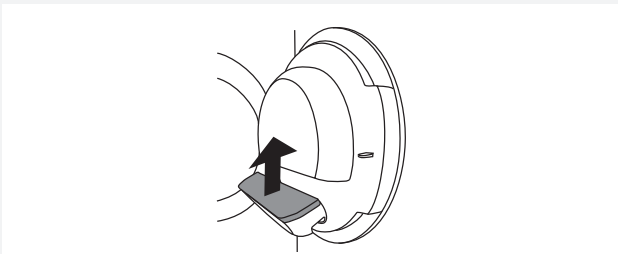

2 Pull out the net filter.



3 Gently scrape the filter to remove the lint lining (fibres and threads).

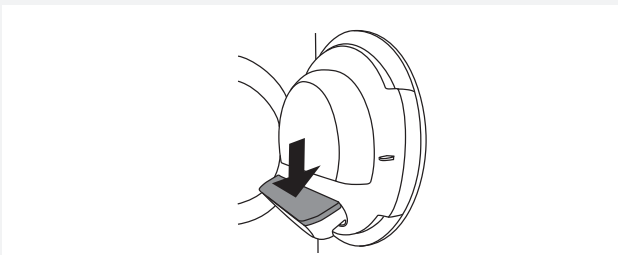

4 Reinstall the net filter.

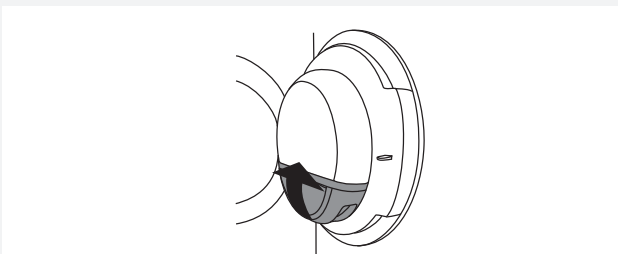

5 Close the filter housing.

 Make sure the net filter is correctly inserted into the filter housing.

 **Clean the door net filter after each drying cycle.**

 Never operate without a door net filter or if the door net filter is damaged.

EMPTYING THE CONDENSATE TANK

💡 After each drying cycle, empty the condensate tank.

If the condensate tank is overflowing the drying program will be paused automatically. A warning will appear on the display unit that the condensate tank has to be emptied. (Disregard this warning if you fed the condensate discharge hose into a drain, siphon, or a sink.)

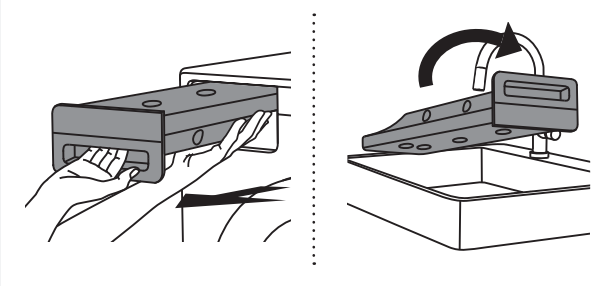

1 Pull out the condensate tank from the dryer, then turn it upside down over a washbasin, sink, or any suitably sized vessel.

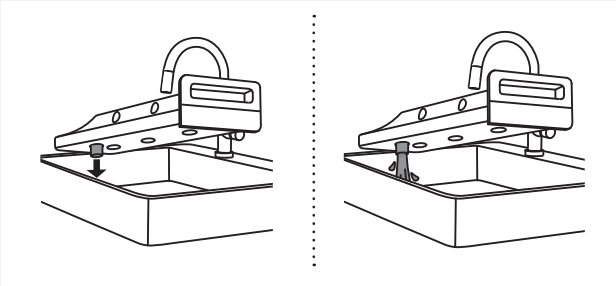

2 Discharge the water through the condensate drain opening.

To make draining the tank easier, pull out the nozzle at the condensate drain.

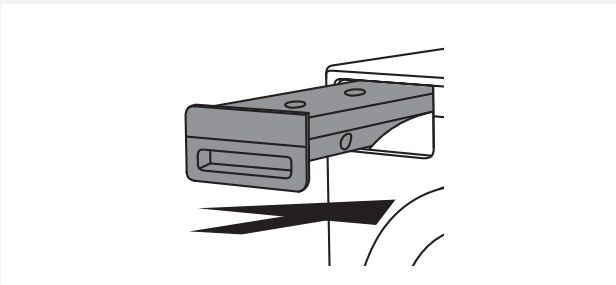

3 Replace the condensate tank into the dryer housing.

💡 Water from the condensate tank is not drinkable. If thoroughly filtered, it can be used for ironing.

⚠️ Never add chemicals or fragrances into the condensate tank.

💡 Condensate tank does not require draining if the drain hose is connected directly to a washbasin or a bathroom floor drain (see chapter "INSTALLATION AND CONNECTION/Draining the condensate").

💡 Before moving the dryer or before storing it in a non-heated room during the winter, the condensate tank has to be emptied.

CLEANING OF WATER CONDENSER

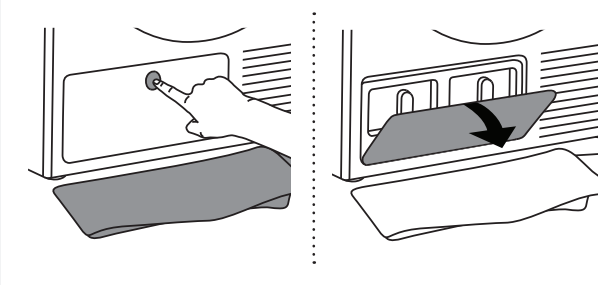

1 During cleaning, some water may be spilled. It is therefore recommended to place an absorbent cloth on the floor. Open the outer cover.

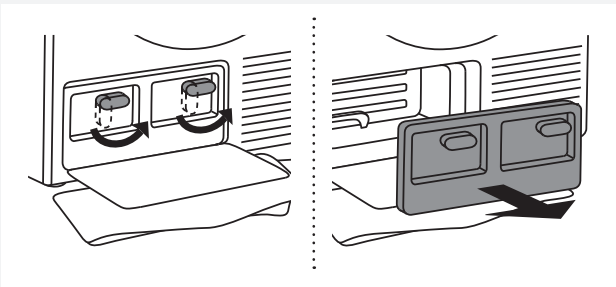

2 Hold the levers on the inside cover and rotate them upwards. Remove the inside cover.

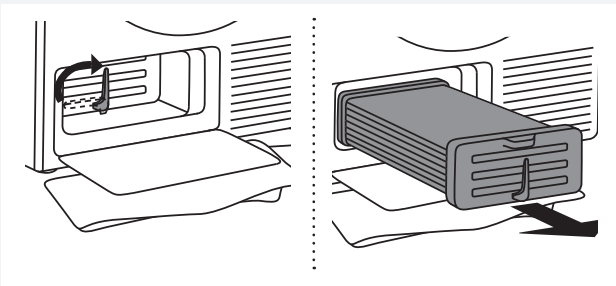

3 Rotate the condenser unit lever up. Use the handle to pull out the condenser unit.

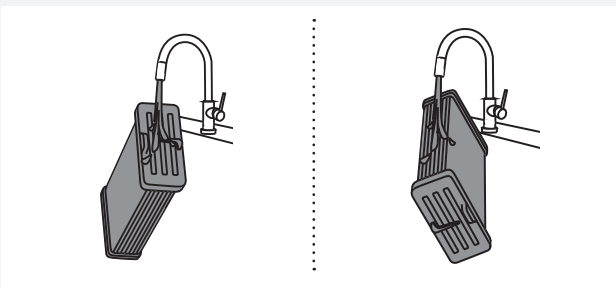

4 Rinse the condenser unit with a jet of lukewarm water on both sides, and drain well.

💡 Do not poke into the openings between the condenser unit ribs as this may damage the condenser unit.

💡 Do not wash the condenser unit in a dishwasher.

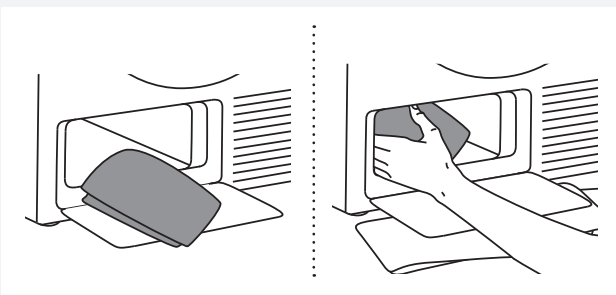

5 Use a soft damp cloth to clean:

- the area in front of the condenser unit where water usually accumulates,
- the area behind the water condenser unit (reach deep into the opening all the way to the rear wall),
- condenser unit housing,
- all gaskets and sealing areas on the condenser unit housing and door.

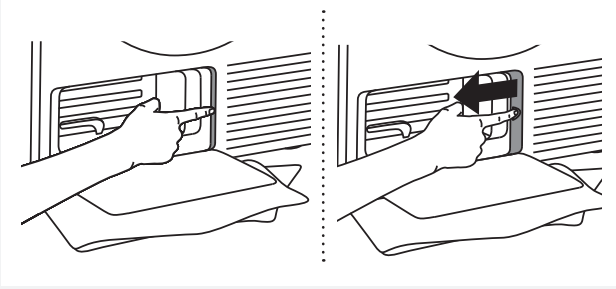

6 Press on the edge of the filter and pull it out.

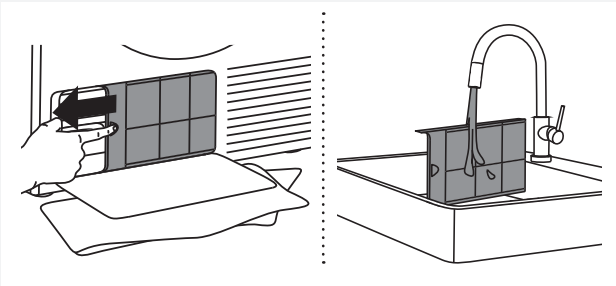

7 Rinse the filter under running water; then, dry it.

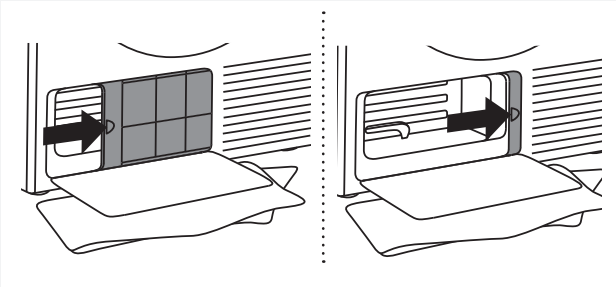

8 Replace the filter.

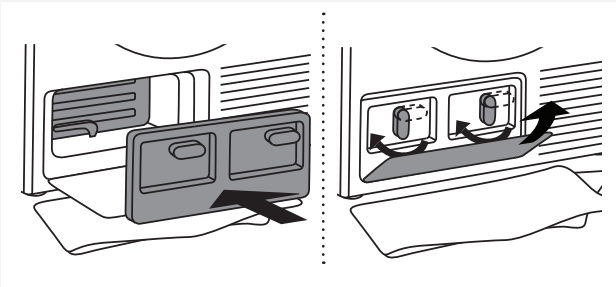

9 Replace the condenser unit into the housing.
Rotate the condenser unit lever down.

Replace the inside cover and rotate the levers downwards.

Close the outer cover.

ADDITIONAL INFORMATION REGARDING CLEANING

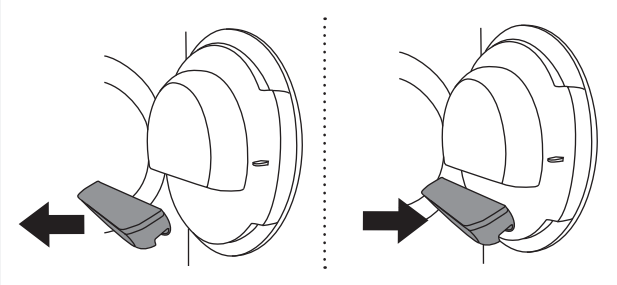

If you have inadvertently removed the **entire** net filter housing in the dryer door, replace it in the same position.

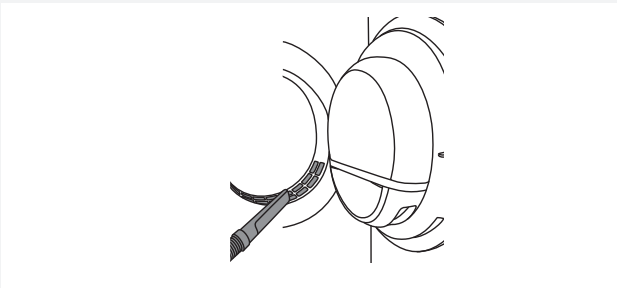

Opening on the lower side of the door should occasionally be cleaned with a vacuum cleaner.

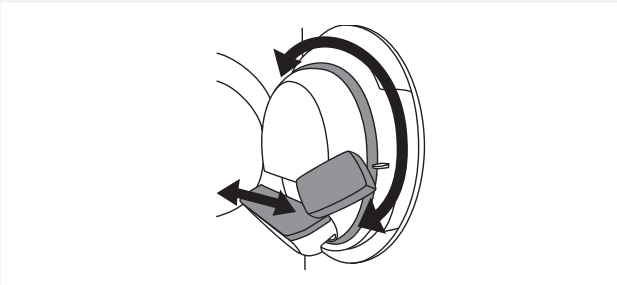

If necessary, clean the filter housing and door gasket as well.

CLEANING THE APPLIANCE EXTERIOR

Clean the appliance exterior and the display unit using a soft damp cotton cloth and water.

Do not use solvents or abrasive cleaners that could damage the appliance (please observe the recommendations and warnings provided by the manufacturers of the cleaning agents).

Wipe all parts of the dryer with a soft cloth until dry.

💡 Keep the area around the dryer clean and cool. Dust, heat, and humidity will extend the drying time.



💡 Always disconnect the drier from the power mains before cleaning.

ERRORS – WHAT TO DO?

Disturbances from the environment (e.g. the power grid) may result in various error reports (see Troubleshooting table). In such case:

- Switch off the appliance, wait for 1 minute, switch the appliance back on, and repeat the drying program.
- If the error persists, call an authorized service center.
- You will be able to solve most of the **problems** in dryer operation by yourself (see troubleshooting table below).
- **Repairs** may only be carried out by an adequately trained person.
- Repair or any warranty claim resulting from incorrect connection or use of the dryer shall not be covered by the warranty. In such cases, the costs of repair shall be charged to the user.

 The warranty does not cover the errors or failures resulting from disturbances from the environment (lightning strike, power grid failures, natural disasters etc.).

Problem/error	Cause	What to do?
The machine will not start.	• The main switch is not switched on.	• Check whether the main switch is on.
	• There is no voltage in the power outlet.	• Check the fuse. • Check if the power cord plug is correctly inserted into the power outlet.
There is voltage in the outlet, but the drum does not spin	• Program was not started in accordance with the instructions.	• Re-read the instructions for use again.
... The dryer does not work.	• Door might be open.	• Check if the door is closed properly.
	• The condensate tank is full (only applies to condensation dryer and the dryer with a heat pump).	• Empty the condensate tank (see section "CLEANING AND MAINTENANCE") (only applies to condensation dryer and the dryer with a heat pump).
	• Delayed start might be activated.	• To cancel the Delayed Start option, press 5 the Skip button.
The machine stops operating completely during a program.	• The net filter may be clogged. As a result, the temperature in the dryer rises, which in turn causes overheating, and the dryer switches off.	• Clean the net filter (see chapter "CLEANING AND MAINTENANCE"). • Wait for the machine to cool down, and try running it again. If the dryer still fails to start, call a service technician.

Problem/error	Cause	What to do?
Laundry not dried or drying takes too long.	• Filters are not clean.	• Clean the filters (see chapter "CLEANING AND MAINTENANCE").
	• Dryer is placed in a closed room; room that is too cold; or room that is too small and the air overheats as a result.	• Make sure there is adequate supply of fresh air to the dryer; for example, open the door and/or window. • Check if the temperature in the room where the dryer is installed is too high or too low.
	• Laundry was not sufficiently wrung or spun.	• If the load is still wet after completed drying cycle, an appropriate drying program should be run again (after cleaning filters).
	• Amount of laundry dried in the appliance is too large or insufficient.	• Use a suitable program or extra functions.
	• Laundry (such as bedding) gets tangled.	• Close the buttons or zippers on the laundry before drying. Select a suitable program (e.g. the bedding program). • After the drying process, loosen the laundry and select an additional drying program (e.g. timed drying program).
Unevenly dried laundry.	• Laundry of varying types and thickness, and excessive amount of laundry.	• Make sure you have sorted the laundry by type and thickness, whether you have added a suitable amount of laundry to the drum, and whether you have selected a suitable program.
A slight hitting noise appears.	• If the dryer is out of use for a long period of time, the same points of load-bearing elements or components are under stress for a long time, causing temporary deformation.	• The noise will subside without any intervention.
The door opens during drying.	• Excessive load on the door (too much laundry in the drum).	• Reduce the amount of laundry.

FAILURE DISPLAY

In case of a failure while a program is in progress, the relevant Error X is indicated on the display unit.

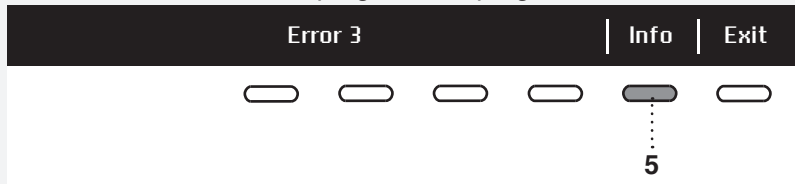

Press and hold the INFO button to display the error description.

Press the 6 EXIT button to return to Main Menu.

Switch off the dryer and turn it back on.

Errors indicated on the display unit (depending on the model) may include the following:

Problem/error	Error indication on the display	What to do?
Error 0	E0 - Please check user manuals or call service.	Control unit failure. Call service centre.
Error 1	E1 - Thermistor fault. Please check user manuals or call service.	Temperature sensor failure. Call service centre.
Error 2	E2 - Please check user manuals or call service.	Communication error. Call service centre.
Error 3	E3 - Pump failure. Please check user manuals or call service.	Failure on the pump for pumping the condensate into the condensate tank Call service centre.
Error 4	E4 - Please clean filters or call service.	Control unit failure. Clean the filters. See chapter "CLEANING AND MAINTENANCE" or call service centre.
Error 6	E6 - Relay failure. Please check user manuals or call service.	Control unit failure. Call service centre.
Error 7	E7 - Door failure. Please check user manuals or call service.	Control unit failure. Call service centre.
Error 8	E8 - Button failure. Please check user manuals or call service.	Control unit failure. Call service centre.
Error 9	E9 - PB/UI software versions are not compatible.	Call service centre.

INFORMATION before, during, and after the program (depending on the model)

Error indication on the display	What to do?
EN: Steam tank is empty. Please fill water.	Fill the steam tank with distilled water or condensate. Pour the water through the steam tank filter located in the condensate tank housing. See chapter "BEFORE USING THE APPLIANCE FOR THE FIRST TIME".
EN: Steam tank full.	Stop adding condensate or distilled water.
EN: Please close the door before pressing start.	Close the dryer door before starting or resuming the program.
EN: Option not available at this phase of cycle.	This option is not available. Select an option that is still available.
EN: Cycle was interrupted by power failure. Please resume.	Press the Start /Pause button to restart or resume the program.
EN: Please empty the tank before resuming a cycle.	See chapter "CLEANING AND MAINTENANCE".
EN: Clean door filter.	See chapter "CLEANING AND MAINTENANCE".
EN: Clean the condenser unit.	See chapter "CLEANING AND MAINTENANCE".
EN: Please empty the water tank and clean door filter.	See chapter "CLEANING AND MAINTENANCE".
EN: Child lock is on. Press buttons for 3 sec to unlock.	See chapter "SYSTEM SETTINGS".

SERVICING

BEFORE CALLING A SERVICE TECHNICIAN

See the chapters "TROUBLESHOOTING and "CLEANING AND MAINTENANCE" and see if you can resolve the problem yourself.

When you contact a service centre, please state the model (1), type (2), and serial number (3) of your dryer.

Model, type, and serial number are indicated on the rating (type) plate located on the interior side of the dryer door.

 In case of a failure, only use approved spare parts by authorized manufacturers.

 Repair or any warranty claim resulting from incorrect connection or use of the dryer shall not be covered by the warranty. In such cases, the costs of repair shall be charged to the user.

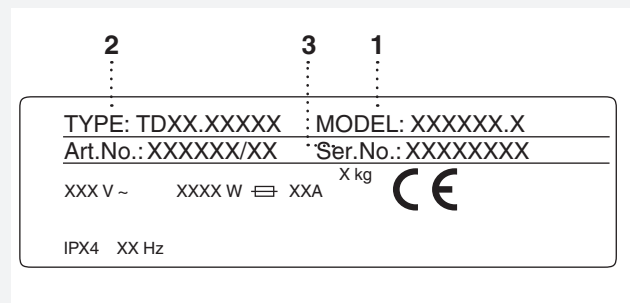
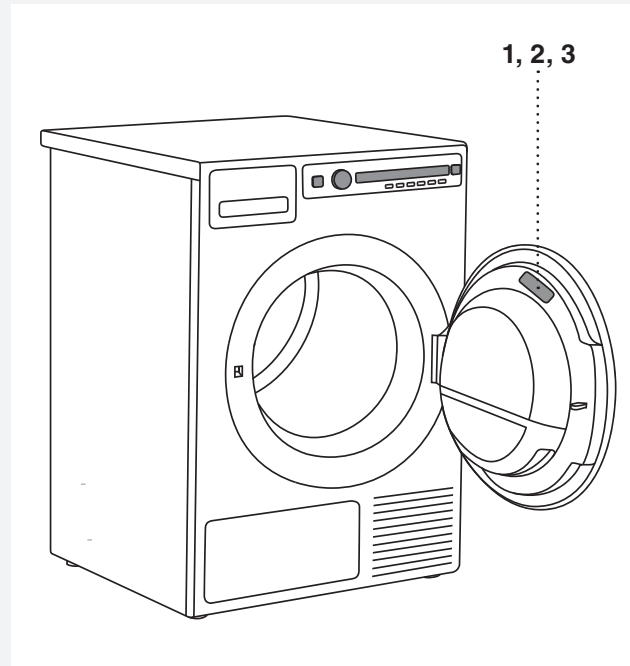

Kontaktadress

Cylinda Service

0771-25 25 00

Du betalar endast lokal telefontaxa

www.cylinda.se

TECHNICAL INFORMATION

INFORMATION ON ENERGY LABELS

Information sheet pursuant to the Commission Regulation (EU) No. 392/2012

EN

Model:	TD75.B2XX
Max. drying capacity	8 kg (See rating plate)
Energy efficiency class	B
Annual energy consumption	560,5 (kWh/year) ¹⁾
Power consumption	
Automatic normal drying with maximum load (E_{dry})	4,72 (kWh)
Automatic normal drying with half load ($E_{dry1/2}$)	2,56 (kWh)
Power consumption	
Power consumption when off (P_o)	0,3 (W)
Power consumption when on (P_i)	0,3 (W)
Condensation efficiency	
Automatic normal drying with maximum and half load (C_t)	91 (%)
Automatic normal drying with maximum load (C_{dry})	91 (%)
Automatic normal drying with half load ($C_{dry1/2}$)	91 (%)
Drying program	Auto normal dry ²⁾ 
Program duration (minutes)	
Automatic normal drying with maximum and half load (T_t)	123 (minutes)
Automatic normal drying with maximum load (T_{dry})	160 (minutes)
Automatic normal drying with half load ($T_{dry1/2}$)	95 (minutes)
Noise	65 (dB(A))
Dryer type (A = automatic, NA = not automatic)	A
Standby duration	5 (minutes)
Condensation efficiency class	A ³⁾

¹⁾ Based on 160 standard drying cycles with the Auto Normal Dry program  with full and half load, in compliance with EN61121. Actual power consumption will depend on the way the appliance is used.

²⁾ Auto Normal Dry  program is intended for drying of normally wet cotton laundry. In terms of total energy consumption, it is the most efficient program for drying cotton laundry.

³⁾ On a scale from G (the least efficient) to A (the most efficient).

STANDARD TESTS

For standard tests, the condensate drain hose should be connected to a drain.

Europe:	
Energy declaration:	EN 611 21 (392/2012). Program 3 (Auto normal dry) □, 8 kg; cotton, normal temperature. The appliance has been tested with 10A / 16A (depending on the model); single-phase current. See rating plate.
Noise testing method:	IEC 60 704-2-6.

TECHNICAL INFORMATION

Height:	850 mm
Width:	595 mm
Depth:	654 mm
Weight (net):	45 kg
Drum volume	117 l
Maximum drying load:	See rating plate
Speed:	50–55 rpm
Rated power:	See rating plate
Drum material:	Stainless steel
Housing material:	Hot-dip galvanized and powder coated sheet metal, or stainless steel sheet

PROGRAM TABLE

The table indicates the power consumption and time values for drying of a test batch of laundry with various loads and after spinning at various rates, consistently with the EN61121.

The following requirements apply to the consumption values specified below.

Inlet air temperature	room temperature
Inlet air humidity	50–60%
Drying temperature	Normal

Program	Amount	Spinning speed (rpm)	Power consumption, approximately (kWh)*	Program duration, approximately (h:min)*
Auto normal dry	☐	1000	4,72	2:40
	○	1400	3,07	1:45
	○	1400	2,30	1:25
Auto iron dry	○	1000	3,80	2:10
	○	1400	2,20	1:25
	○	1400	1,64	1:00
Auto synthetics	○	1000	1,54	0:55

○	Full load
○	Partial load
○	Small load

* Due to deviations in terms of type and amount of laundry, spinning, power supply oscillation, and environment temperature and humidity, the values measured at the user may differ from the one stated in the table.

DISPOSAL

Disposal / recycling of packaging



Our product packaging is made of environmentally friendly materials that can be recycled, disposed of, or destroyed without any hazard to the environment. To this end, packaging materials are labelled appropriately.

The symbol on the product or its packaging indicates that the product should not be treated as normal household waste. The product should be taken to an authorized collection centre for waste electric and electronic equipment processing.

When disposing of an appliance at the end of its useful life, remove all power cords and destroy the door latch and switch to prevent the door from locking or latching (child safety).

Correct disposal of the product will help prevent any negative effects on the environment and health of people which could occur in case of incorrect product removal. For detailed information on removal and processing of the product, please contact the relevant authority in charge of waste management, your waste disposal service, or the store where you bought the product.

NOTES

Elektroskandia
Norrvikenleden 97
191 83 Sollentuna

Vi förbehåller oss rätten till ändringar.
We reserve the right to modifications.

 TD75.B2 SPK H1
Sv-Tork S



504 (12-18)



service

- Vi har service i hela landet / Nationwide service
- Gå in på www.cylinda.se / Visit www.cylinda.se
- Ring 0771-25 25 00 (endast lokaltaxa) / Call 0771-25 25 00

uppgte

- Maskintyp / Model code
- Serienummer / Serial number
- Inköpsdatum / Purchase date
- Problembeskrivning / Problem description
- Namn och adress / Name and address
- Ditt telefonnummer / Phone number

